

140 / 160 cm

ASSEMBLAGE DU LIT ESCAMOTABLE MALINA II HORIZONTAL

PIEDS MANUELS

LES FIXATIONS FOURNIES SONT ADAPTEES POUR LES MURS EN BETON.
POUR TOUT AUTRE SUPPORT, PRENDRE CONSEIL AUPRES DE PROFESSIONNELS.



FR

Donnez ou recyclez
vos meubles.



Association

ou



Magasin

ou



Déchèterie

<https://quefairedemesdechets.fr>

AVERTISSEMENT

Cette notice contient, outre les schémas de montage, des informations importantes à lire attentivement et à respecter, relatives aux exigences de sécurité des lits escamotables.

Elle met en garde le consommateur ou client contre les risques d'une installation incorrecte. C'est pourquoi, il est demandé au client ou consommateur, de lire avant le montage et respecter impérativement les informations ou recommandations qui lui sont données ou faites, ci-après:

Toute installation incorrecte de la part du poseur présente des risques et remet en cause la sécurité des lits et des utilisateurs.

Toutes les garanties légales et contractuelles sont annulées en cas de pose non conforme ne respectant pas les informations de la notice de montage.

Pas de fixation conseillée sur les murs en placo plâtre et les murs creux ou dégradés.

Seule une personne qualifiée doit procéder à l'installation (montage et ancrage) de ce produit, et au(x) réglage(s) ultérieur(s) éventuel(s), le concernant.

L'acheteur ou consommateur doit vérifier, l'adéquation du sol et du mur.

Ce lit escamotable doit reposer, sur un sol ferme, et le mur doit permettre son ancrage de façon ferme et solide.

Ce lit escamotable doit être ancré au mur à l'aide de 2 (deux) supports muraux fournis (équerres de fixation) et de chevilles et vis adéquates (non fournies), conçues pour le support ou mur concerné avant d'être ouvert pour la première fois.

Il est conseillé de se procurer les chevilles et les vis chez un vendeur spécialisé.

Il faut pour ce produit: 4 (quatre) chevilles et 6 (six) vis par point d'ancrage ou équerre et il est conseillé de vérifier régulièrement les ancrages muraux.

La force de maintien ou valeur d'essai sur chaque point d'ancrage doit être d'au moins 400 N (40 kg); vous devez vérifier que les dispositifs de fixation fournis avec le produit résisteront bien aux forces engendrées.

Le lit convient pour des matelas d'un poids entre 20 kg (minimal) et 22 kg (maximal);

Le lit doit être utilisé dans des conditions normales de manipulation et d'utilisation.

Utilisez la poignée pour ouvrir et fermer votre lit pour éviter un risque d'écrasement des doigts.

Ne pas laisser à la tête du lit en vrac, les oreillers, couverture, ou couette, ceux-ci empêchant l'ouverture ou la fermeture du lit.

OUTILS NÉCESSAIRES (non fournis)

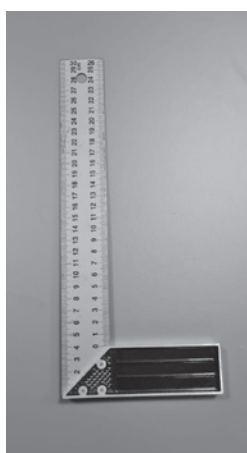

COLIS N°	CONTENU
1	FONDS ARRIÈRES
2	CÔTÉ GAUCHE + CÔTÉ DROITE + CENTRE D'ARRIERE
3	FACADE + PANNEAU DE FIXATION
4	BASE + DESSUS
5	VISSERIE STRUCTURE + VISSERIE DU SOMMIER + SOMMIER LATTE
6	CADRE METALLIQUE AVEC SOMMIER LATTE
7	VISSERIE, STRUCTURE, PLAQUE DE FIXATION MURALE, PLAQUES INTERIEURES, ETC.

PIÈCES DETACHEES

Armoire Lit 140/160x200 Horizontal Qte

A1		VIS 5x70	16
A2		10x35	12
C1		Plaque de fixation mur	2
C2		Vis Mur 4x35	6
C3		Rondelles M8	4
C4		Cheilles fixation mur	6
C5		Vis M8x50	4
C6		Écrous M8	4
D1		Plaque Droite pour vérin	1
D2		Plaque Gauche pour vérin	1
D3		Vis pour fixation de vérin	2
D4		Frein pour plaque droit et gauche (D1.D2)	2
E1		Butée de sécurite du sommier	2
E2		Vis 4x30 pour butée de sécurité	6
F1		Plaque latérale droite et gauche pour fixation du cadre metallique	

Armoire Lit 140/160 x200 Horizontal Qte

E2		Vis 4x30 pour butée de sécurité	6
F1		Plaque latérale droite et gauche pour fixation du cadre metallique	
F2		Vis pour fixation de la plaque F1	2
F3		M 5x25	2
F4		Vis 5x30 (fixation plaques F1, G1 et G2)	16
G		M 8x45 pour fixation du pied metallique	2
H		Vis 4x17 (pour fixer la façade)	60
I1		M8x80	2
I2		M8	2
I3		Pièce de plastique pour fixation du cadre metallique	2
J1		Poignée	2
J2		M4x27	4
L		Butée de matelas 36x13	2
M		Frein de façade	2
N		Écrous pour vérin	2

ASSEMBLAGE DE LA STRUCTURE DU LIT HORIZONTAL

COLISAGE

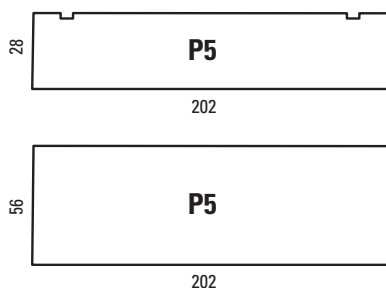

2 FONDS ARRIÈRES

	KG	M3	MATÉRIEL
Lit 140	23	0,078	19mm
Lit 160	23	0,078	19mm

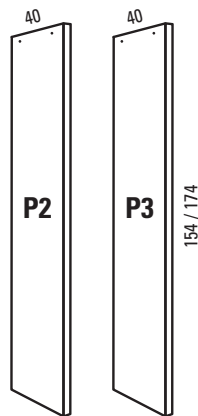

P2: CÔTÉ DROITE
P3: CÔTÉ GAUCHE

	KG	M3	MATÉRIEL
Lit 140	24	0,055	30mm
Lit 160	26	0,066	30mm

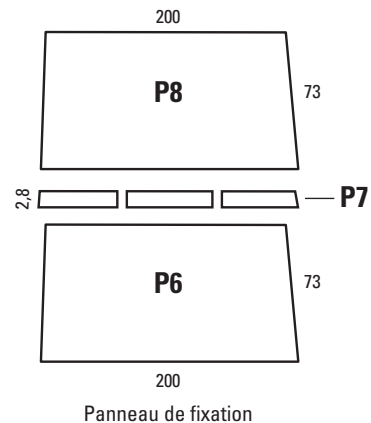

Panneau de fixation

2 FAÇADES

Lit 140 / 160: 2 Façades (P6+P8)

	KG	M3	MATÉRIEL
Lit 140	39	0,13	19mm
Lit 160	43	0,144	19mm

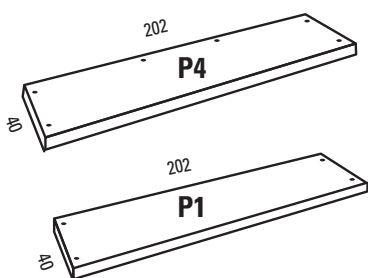

1 DESSUS
1 BASE

	KG	M3	MATÉRIEL
Lit 140	33	0,076	30mm
Lit 160	33	0,076	30mm



SOMMIER LATTE

	KG	M3	MATÉRIEL
Lit 140	25	0,12	Fer peint
Lit 160	30	0,13	Fer peint

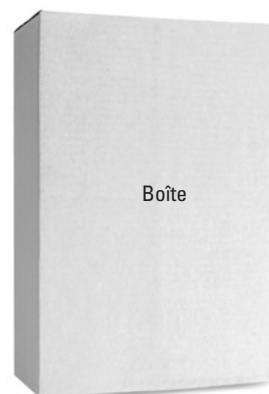

Visserie pour structure, plaques laterales, equerre pour fixation au mur.

5KG

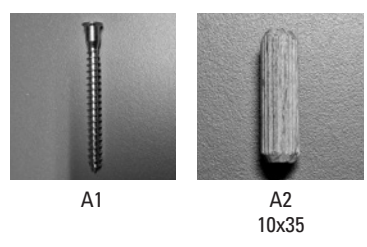
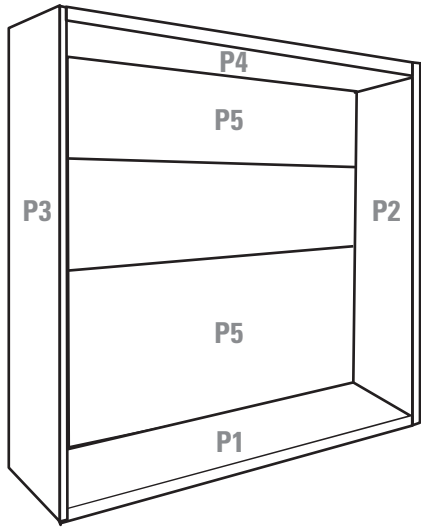
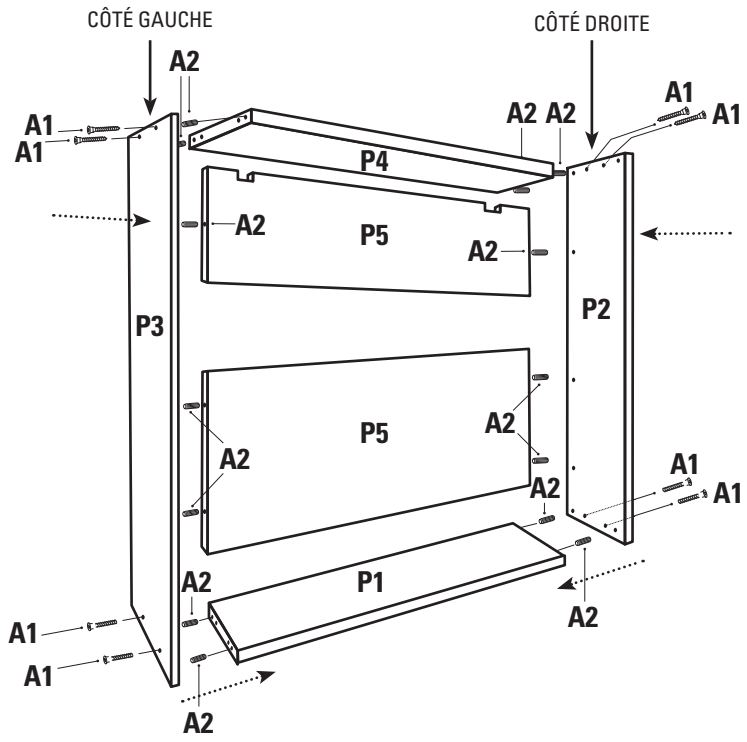

Le poseur doit utiliser le matériel et les chevilles murales adaptés et spécifiques à la qualité du mur ou du support.

PAS DE FIXATION CONSEILLÉE SUR LES MURS EN PLACO PLATRE ET LES MURS CREUX OU DEGRADES.

ATTENTION: FIXATION MURALE

Seule une personne qualifiée doit procéder à l'installation (montage et ancrage) de ce produit et aux réglages ultérieurs éventuels

le concernant. L'acheteur ou consommateur doit vérifier l'adéquation du sol et du mur.

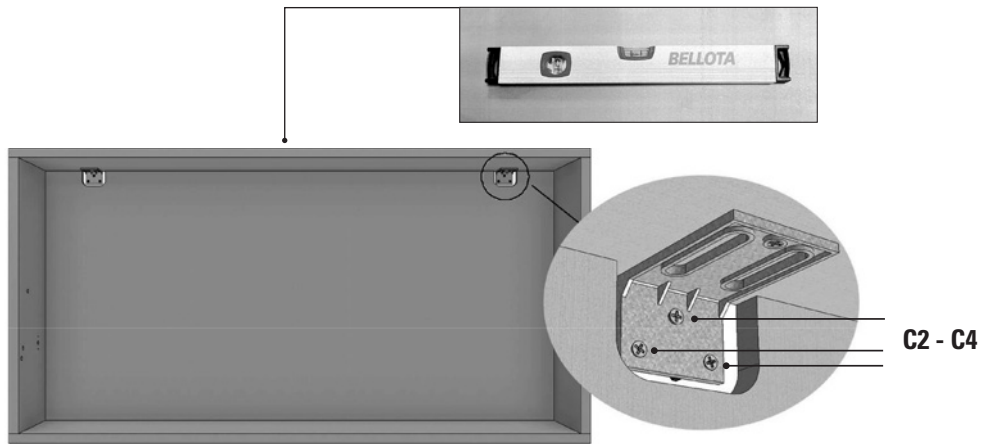

1A ATTENTION: NIVELER L'ARMOIRE-LIT AU SOL.

1B FIXER L'ARMOIRE-LIT AU MUR À L'AIDE DES ÉQUERRES ET VIS.

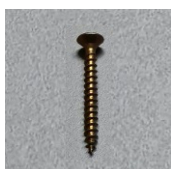
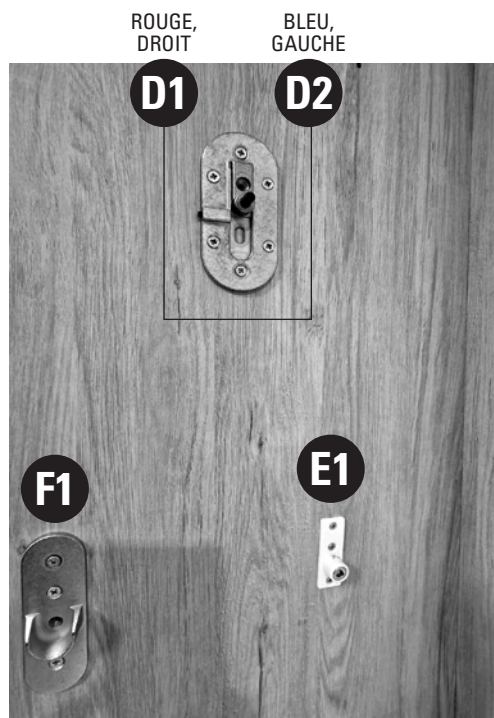

C2
Vis Mur 4x35



C3
Rondelles M8



C4
Chevilles fixation mur



C6
Écrous M8

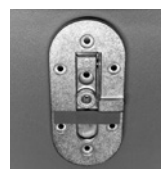

D1
Plaque Droite
pour vérin (Rouge)

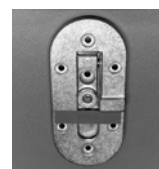

D2
Plaque Gauche
pour vérin (Bleu)



F1
Plaque lateral droite
et gauche pour
fixation du cadre
metalique



E1
Butée de
sécurité
du sommier

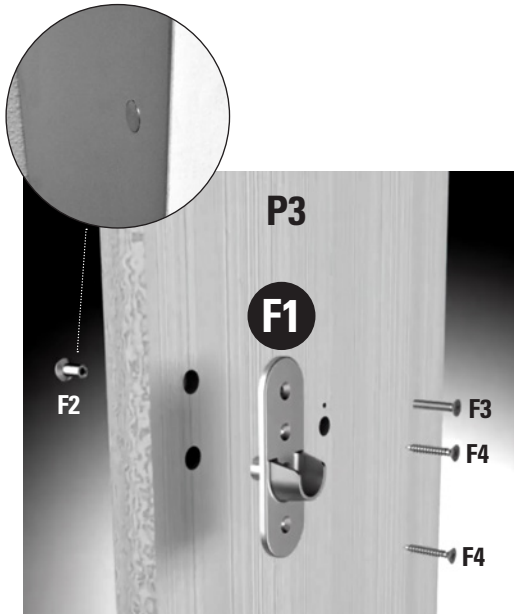

2 VISSER PLAQUE LATÉRALE POUR FIXATION DU CADRE MÉTALLIQUE, AVEC VIS F2 ET F2, F4, F3.

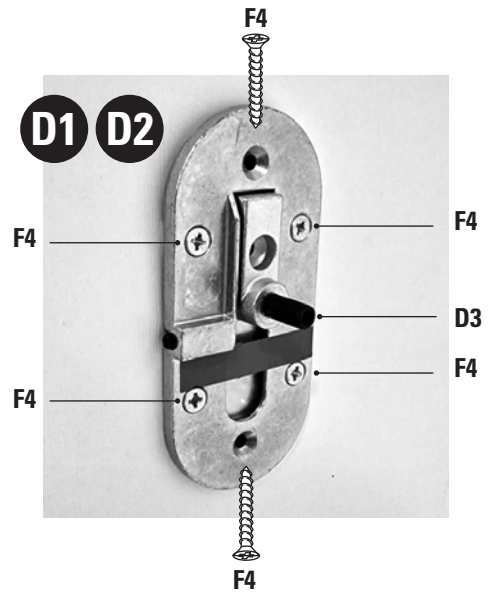

3 FIXER PLAQUE GAUCHE (D2), ET PLAQUE DROITE (D1), AVEC VIS F4, VISSER D3 (SUPPORT POUR VÉRIN)

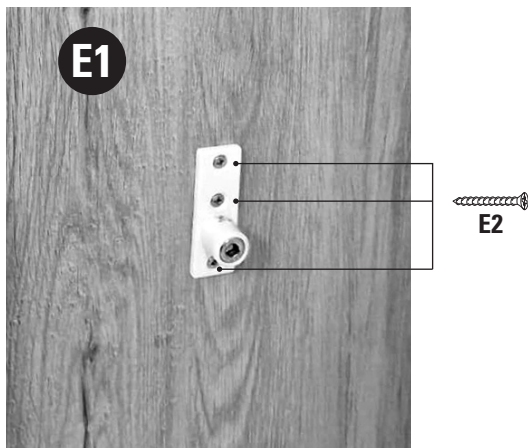

4 BUTÉE DE SÉCURITÉ DU SOMMIER

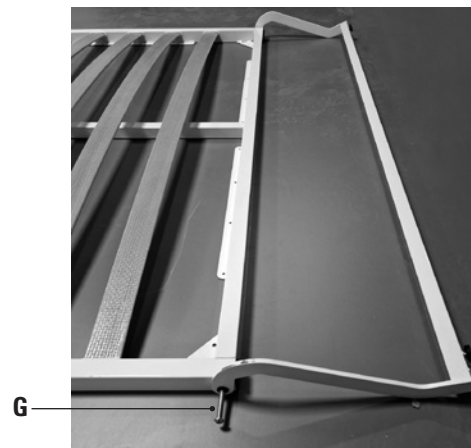

5 FIXER LE PIED AVEC VIS G AU CADRE MÉTALLIQUE

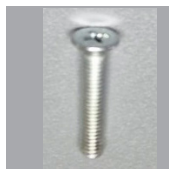

F3
M 5x25

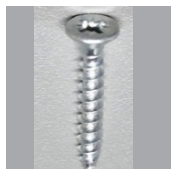

F4
Vis 5x30

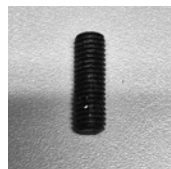

D3
Vis pour fixation de vérin

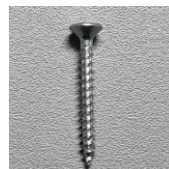

E2
Vis 4x30



G
M 8x45

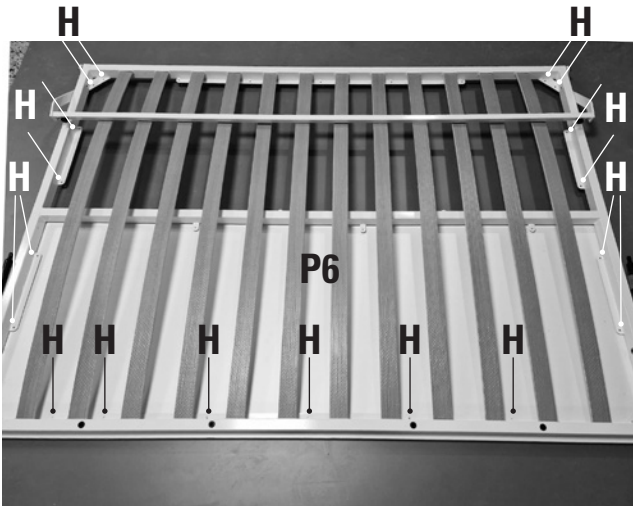

6 FIXER LA FAÇADE (P7) AU CADRE METALLIQUE EN UTILISANT LES VIS (H)

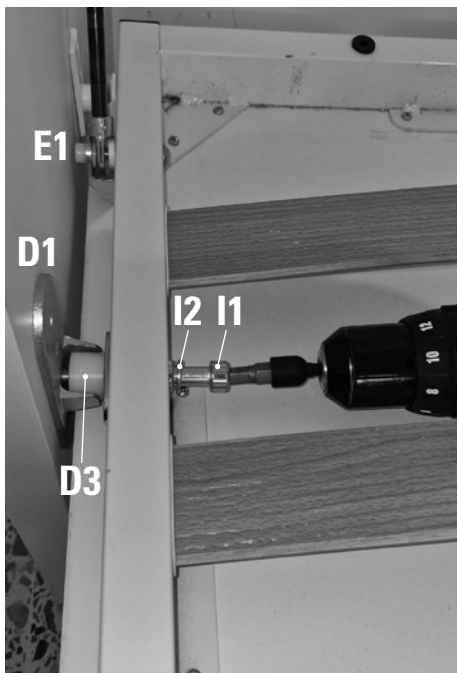

7 FIXER LA CADRE METALLIQUE À L'AIDE DU BOULON I1 SANS OUBLIER LES RONDELLES I2



8 PLACER LE VÉRIN SUR LA PLAQUE LATÉRALE GAUCHE ET DROITE D1 ET D2

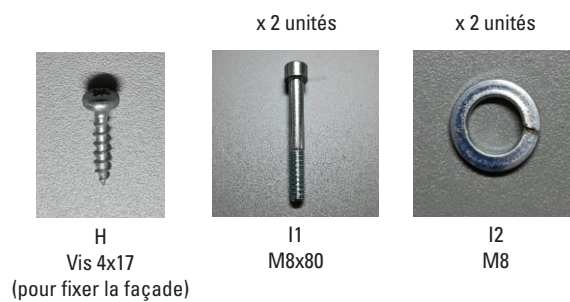



9 POSITIONNER LE CADRE DE L'ARMOIRE-LIT COMME SUR L'IMAGE VERS L'INTÉRIEUR DE LA STRUCTURE

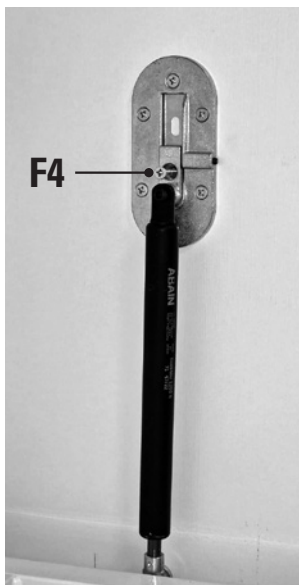

10 FIXER VIS F4 A LA PLAQUE GAUCHE ET DROITE

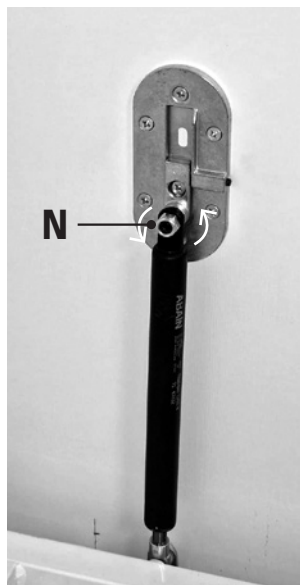

11 FIXER ÉCROU POUR N VERIN

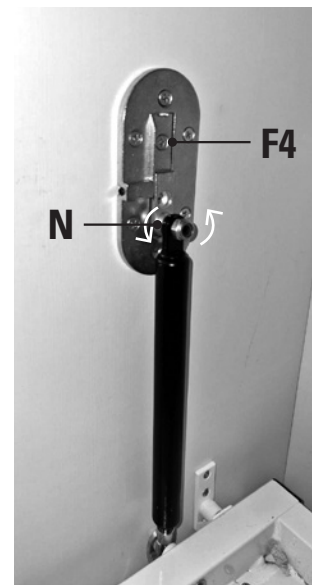

12 FIXER PLAQUE FREIN SÉCURITE

x 2 unités

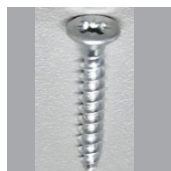

F4
Vis 5x30



N
Ecroû pour verin



D4
Frein pour plaque droit
et gauche (D1.D2)

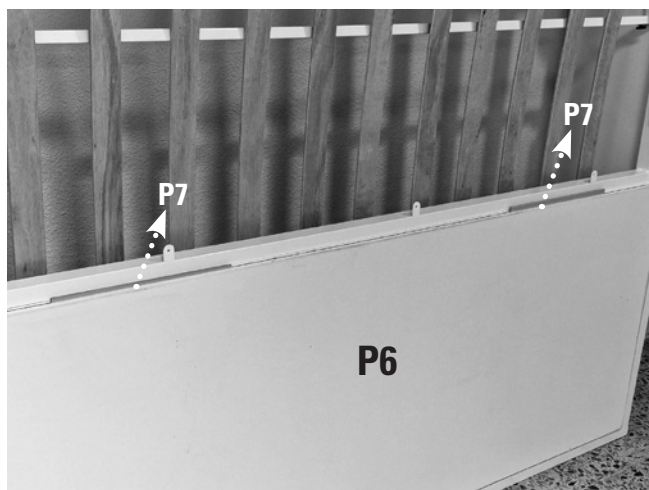

13 PLACER LES PANNEAUX DE FIXATION (P8) ET LA FAÇADE INFÉRIEURE (P7)



14 PLACER LA FAÇADE SUPÉRIEURE (P8)
AU DESSUS DE LA FAÇADE INFÉRIEURE (P6)

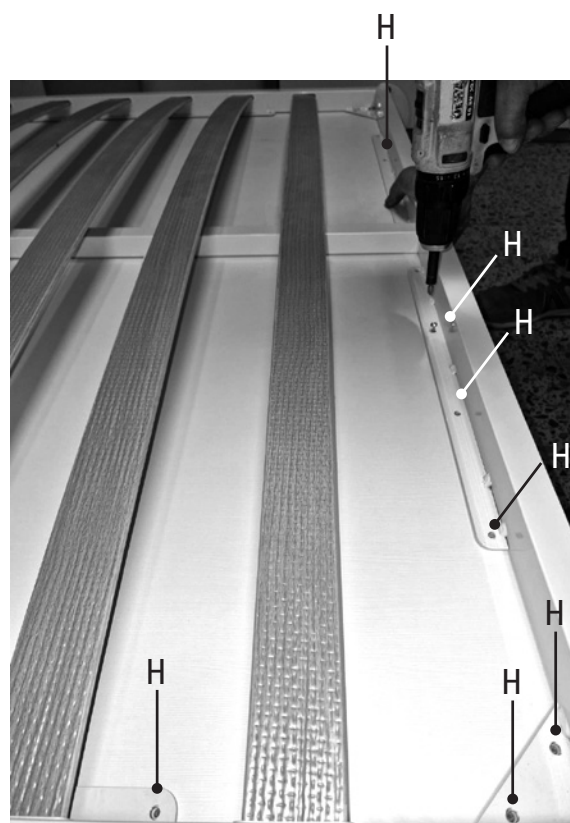

15 VISSER LE CADRE EN ALUMINIUM
À LA FAÇADE SUPÉRIEURE AVEC LES VIS
(4X17), DANS LES TROUS DU CADRE EN
ALUMINIUM.

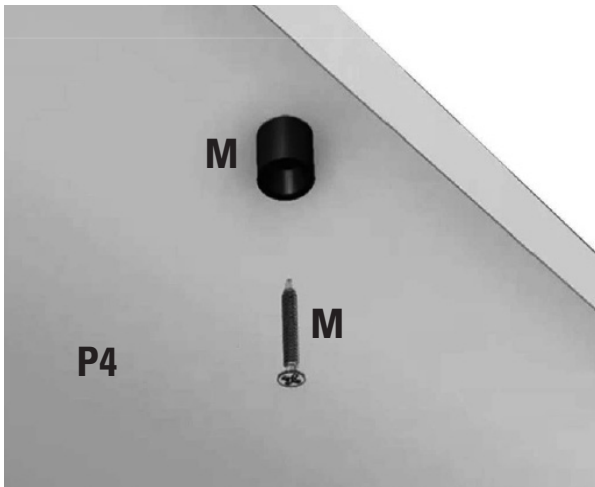

16 VISSER LES BUTÉES DANS LES TROUS QU'IL Y A DANS LA PARTIE SUPÉRIEURE DE L'ARMOIRE LIT.

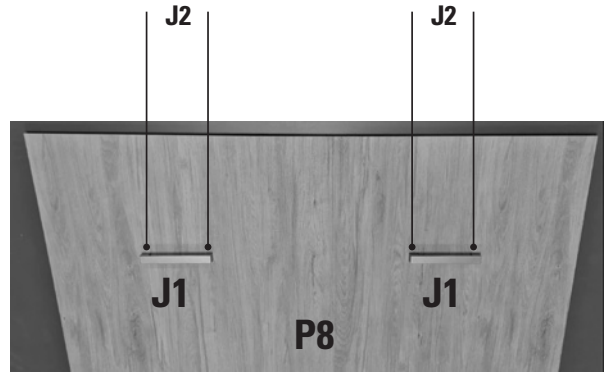

17 FIXER LES POIGNÉES À LA FAÇADE.

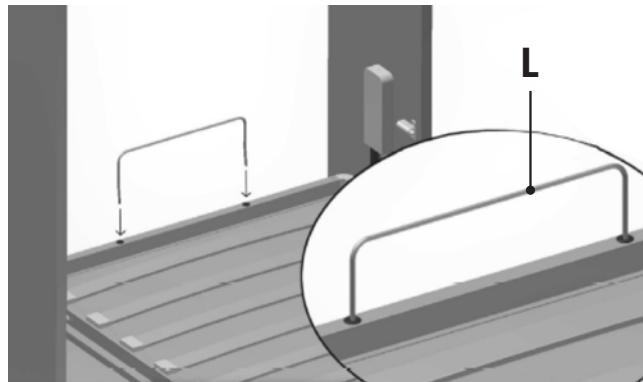

18 INSERER LA BUTÉE DE MATELAS DANS LES DEUX TROUS DU PROFIL EN ALUMINIUM.



M
Frein de façade



J1
Poignée

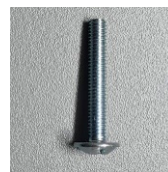

J2
M4x27



LIT 140
Fermé: 208 x 159 x 40 cm
Ouvert: 159 cm Long

LIT 160
Fermé: 208 x 174 x 40 cm
Ouvert: 179 cm Long

LIT ESCAMOTABLE MALINA II HORIZONTAL

PIEDS MANUELS

FR Description du produit
EN Product description
ES Descripción del producto
DE Produktbeschreibung

IT Descrizione del prodotto
NL Productomschrijving
PT Descrição do produto
PL Opis produktu

Matelas

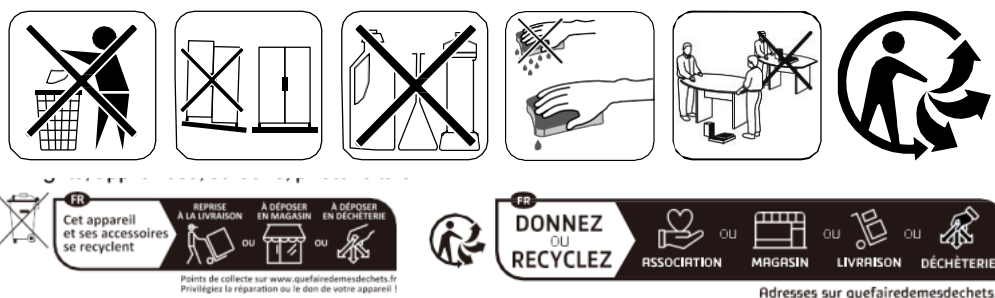

Vente-unique.com

Français (FR)

Lisez attentivement cette notice avant d'utiliser le matelas.

- Conservez cette notice pour référence future.
- Ne laissez pas les sacs en plastique à portée des enfants. Risque d'étouffement.
- Déballez le matelas dans une pièce bien ventilée.
- Respecter le temps de décompression de 72 heures avant utilisation.
- Déployez le matelas sur une surface plane et propre.
- Assurez-vous que le matelas soit correctement positionné sur le support recommandé.
- Ne placez pas le matelas près d'une flamme ouverte ou d'une source de chaleur.

English (EN)

Read this manual carefully before using the mattress.

- Keep this manual for future reference.
- Do not leave plastic bags within the reach of children. Risk of suffocation.
- Unpack the mattress in a well-ventilated room.
- Allow 72 hours for decompression before use.
- Place the mattress on a clean, flat surface.
- Ensure the mattress is properly positioned on the recommended support.
- Do not place the mattress near an open flame or heat source.

Deutsch (DE)

Lesen Sie diese Anleitung sorgfältig durch, bevor Sie die Matratze verwenden.

- Bewahren Sie diese Anleitung für zukünftige Referenz auf.
- Plastiktüten nicht in Reichweite von Kindern lassen. Erstickungsgefahr.
- Packen Sie die Matratze in einem gut belüfteten Raum aus.
- Lassen Sie die Matratze 72 Stunden zur Entfaltung ruhen, bevor Sie sie verwenden.
- Legen Sie die Matratze auf eine saubere, ebene Fläche.
- Stellen Sie sicher, dass die Matratze korrekt auf der empfohlenen Unterlage positioniert ist.
- Platzieren Sie die Matratze nicht in der Nähe von offenen Flammen oder Wärmequellen.

Italiano (IT)

Leggere attentamente queste istruzioni prima di utilizzare il materasso.

- Conservare queste istruzioni per riferimento futuro.
- Non lasciare i sacchetti di plastica alla portata dei bambini. Rischio di soffocamento.
- Disimballare il materasso in una stanza ben ventilata.
- Attendere 72 ore per la decompressione prima dell'uso.
- Posizionare il materasso su una superficie piana e pulita.
- Assicurarsi che il materasso sia correttamente posizionato sul supporto raccomandato.
- Non posizionare il materasso vicino a fiamme libere o fonti di calore.

Español (ES)

Lea atentamente este manual antes de usar el colchón.

- Conserve este manual para futuras consultas.
- No deje bolsas de plástico al alcance de los niños. Riesgo de asfixia.
- Desempaque el colchón en una habitación bien ventilada.
- Espere 72 horas para que el colchón se descomprima antes de usarlo.
- Coloque el colchón sobre una superficie limpia y plana.
- Asegúrese de que el colchón esté correctamente colocado sobre el soporte recomendado.

- No coloque el colchón cerca de llamas abiertas o fuentes de calor.
-

Português (PT)

Leia atentamente este manual antes de usar o colchão.

- Guarde este manual para referência futura.
 - Não deixe sacos plásticos ao alcance de crianças. Risco de asfixia.
 - Desembale o colchão em um local bem ventilado.
 - Aguarde 72 horas para a descompressão antes de usar.
 - Coloque o colchão sobre uma superfície limpa e plana.
 - Certifique-se de que o colchão esteja corretamente posicionado no suporte recomendado.
 - Não coloque o colchão próximo a chamas abertas ou fontes de calor.
-

Polski (PL)

Przeczytaj uważnie tę instrukcję przed użyciem materaca.

- Zachowaj tę instrukcję na przyszłość.
 - Nie pozostawiaj plastikowych toreb w zasięgu dzieci. Ryzyko uduszenia.
 - Rozpakuj materac w dobrze wentylowanym pomieszczeniu.
 - Odczekaj 72 godziny na pełne rozłożenie przed użyciem.
 - Umieść materac na czystej i płaskiej powierzchni.
 - Upewnij się, że materac jest prawidłowo umieszczony na zalecanym podparciu.
 - Nie umieszczaj materaca w pobliżu otwartego ognia ani źródeł ciepła.
-

Nederlands (NL)

Lees deze handleiding zorgvuldig door voordat u de matras gebruikt.

- Bewaar deze handleiding voor toekomstig gebruik.
- Laat plastic zakken niet binnen het bereik van kinderen. Verstikkingsgevaar.
- Pak de matras uit in een goed geventileerde ruimte.
- Laat de matras 72 uur decomprimeren voordat u deze gebruikt.
- Leg de matras op een schone, vlakke ondergrond.
- Zorg ervoor dat de matras correct is geplaatst op het aanbevolen ondersteuningssysteem.
- Plaats de matras niet in de buurt van een open vlam of warmtebron.



Vente-unique.com

VS-Jul-2024

Imported by - Importé par

CAFOM DISTRIBUTION

9 Rue Jacquart 93310 Le Pré-Saint-Gervais