

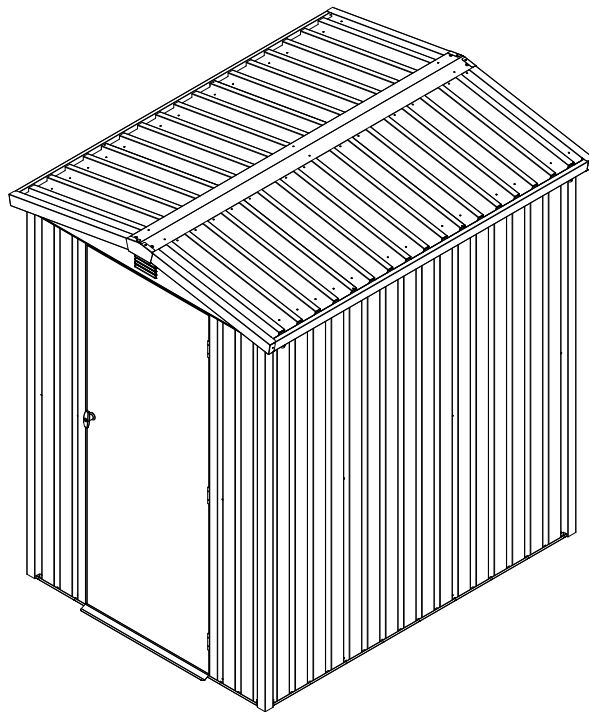

- DE** AUFBAUANLEITUNG
- FR** INSTRUCTIONS DE MONTAGE
- IT** ISTRUZIONI PER IL MONTAGGIO
- NL** BOUWINSTRUCTIES
- HU** SZERELÉSI ÚTMUTATÓ
- RO** INSTRUȚIUNI DE ASAMBLARE
- SL** NAVODILA ZA SESTAVLJANJE
- CZ** NÁVOD PRO MONTÁŽ
- SK** NÁVOD NA MONTÁŽ
- SE** MONTERINGSANVISNING
- PL** INSTRUKCJA MONTAŻU
- LV** MONTĀŽAS INSTRUKCIJA
- EE** MONTEERIMISJUHEND



**Art. Nr. 600314**

Elmar Jung Product Solution GmbH & Co. KG  
Am Blücherflöz 1  
66538 Neunkirchen  
Germany  
[service@floraworld.info](mailto:service@floraworld.info)





DE

## Gerätehaus mit Satteldach BASIC+

144 x 179 x 193 cm

Art. Nr. 600314

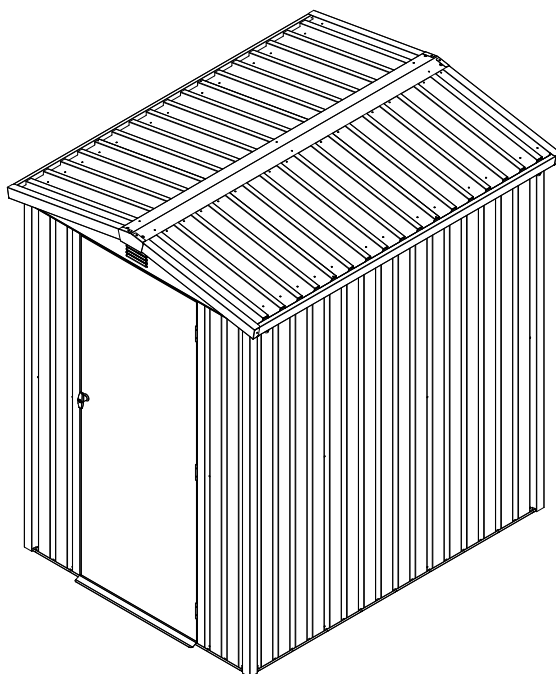

### **BESTIMMUNGSGEMÄSSE VERWENDUNG**

Das Gerätehaus ist für den Einsatz im Freien vorgesehen und dient zum Aufbewahren von Gartenwerkzeugen, Geräten und Utensilien. Es ist nicht geeignet um Personen oder Tiere zu beherbergen oder Gefahrstoffe einzulagern. Das Gerätehaus ist nicht für den gewerblichen Gebrauch geeignet. Jegliche anderweitige Verwendung oder Veränderungen an dem Gerätehaus wird als unsachgemäße Verwendung betrachtet und kann erhebliche Gefahren verursachen.

### **HINWEIS**

Lesen Sie die Aufbauanleitung sorgfältig, bevor Sie mit dem Aufbau des Gerätehauses beginnen.

Dies gilt insbesondere für die Sicherheitshinweise.

Andernfalls können Sie sich verletzen oder das Gerätehaus beschädigen.

Das Gerätehaus ist kein Klettergerüst für Kinder und keine Rankhilfe. Es besteht die Gefahr der Überlastung.

Stellen Sie sicher, dass alle benötigten Bauteile in der angegebenen Menge vorhanden sind.

Führen Sie die einzelnen Aufbauschnitte nacheinander und in der angegebenen Reihenfolge, wie in dieser Anleitung vorgegeben, durch.

Überspringen Sie bitte keinen der angegebenen Schritte oder kürzen diese ab.

Verwahren Sie die Aufbauanleitung an einem sicheren Ort, um zu einem späteren Zeitpunkt erneut darauf zugreifen zu können.

## ALLGEMEINE INFORMATIONEN

Bevor Sie mit der Montage beginnen, stellen Sie sicher, dass die für Sie zutreffenden Richtlinien/Gesetze eingehalten werden. Planen Sie für die Montage mindestens 420 bis 490 Minuten Zeit ein. Für die Montage werden mindestens 2 Personen benötigt. Prüfen Sie vor dem Beginn der Arbeit, dass alle Teile in der richtigen Menge vorhanden sind. Nutzen Sie zum Aufbau eine freie, sonnige Fläche ohne überstehende Äste. Prüfen Sie die einzelnen Bauteile vor Montagebeginn auf ihre Unversehrtheit und legen Sie diese so, dass die Bauteile während der Arbeit gut erreichbar sind. Am besten bewahren Sie Kleinteile wie Schrauben, Mutter etc. in einer Schale auf, so dass diese nicht verloren gehen. Nutzen Sie das Gerätehaus auf keinen Fall als Rankhilfe für Hülsenfrüchte, Kletter- und Schlingpflanzen, Obst, Gemüse oder als Halterung für ihre Wäscheleine. Halten Sie das Gerätehaus frei von Schnee und Laub. **Die max. Traglast 90 kg/m<sup>2</sup>.** Verwenden Sie das Gerätehaus ausschließlich wie in dieser Montageanleitung beschrieben. Der Hersteller oder Händler übernimmt keine Haftung für Schäden, die durch nicht bestimmungsgemäßen oder falschen Gebrauch entstanden sind. Stellen Sie das Gerätehaus nicht direkt auf Rasen oder unebene Untergründe, sorgen Sie für einen geeigneten, tragfähigen, waagerechten und stabilen Untergrund. Wir empfehlen das Gerätehaus fest auf dem Boden zu verankern. Stellen Sie sicher, dass alle Schrauben fest angezogen sind und dass der Rahmen richtig ausgerichtet und waagrecht ist. Prüfen Sie regelmäßig, dass alle Schrauben fest angezogen sind und ziehen Sie diese gegebenenfalls nach. **Einige Metallteile sind mit einer Schutzfolie versehen. Diese Folie muss vor Montagebeginn vorsichtig entfernt werden.**

## SICHERHEITSHINWEISE

Stellen Sie sich niemals direkt auf die Dachfläche, es besteht die Gefahr der Überlastung. Auch nicht während der Montage oder zur Reinigung. Es besteht Gefahr für Kinder und Personen mit eingeschränkten physischen, sensorischen oder geistigen Fähigkeiten (z.B. übermüdete Personen, teilbehinderte Personen, ältere Personen mit reduzierten physischen und geistigen Fähigkeiten) oder Mangel an Erfahrung und Wissen (z.B. ältere Kinder). Bei der Montage des Gerätehauses kommen Kleinteile wie Schrauben und Muttern zum Einsatz, von denen Erstickungsgefahr ausgeht, wenn sie verschluckt werden. Das Gerätehaus darf nur von fachkundigen Personen aufgebaut werden, nicht von Kindern oder Personen mit eingeschränkten geistigen oder motorischen Fähigkeiten oder mangelnder Erfahrung. Der nicht sachgemäße Umgang mit dem Gerätehaus kann zu Verletzungen oder Sachschäden führen. Lassen Sie beim Auspacken der einzelnen Bauteile aus der Verpackung Vorsicht walten. **Es besteht Verletzungsgefahr an scharfen Kanten.** Einzelne Bauteile bestehen aus Metall und sind dadurch schwer. Bei einer unvorsichtigen Öffnung der Verpackung, zum Beispiel mit einem scharfen Messer oder einem anderen scharfen/spitzen Gegenstand besteht die Gefahr, dass Sie Bauteile beschädigen. Nach dem Auspacken der Bauteile prüfen Sie, ob alle Einzelteile in der richtigen Menge vorhanden sind. Legen Sie die einzelnen Teile auf eine Decke oder ähnliches, um Kratzer in der Beschichtung zu vermeiden. Kontrollieren Sie, ob die einzelnen Bauteile in einem einwandfreien Zustand sind oder Beschädigungen aufweisen, in diesem Fall verwenden Sie die beschädigten, deformierten Teile nicht. Tragen Sie während des Aufbaus und der Montage stets Sicherheitskleidung. Zur Grundausstattung gehören Sicherheitsschuhe, Schutzhandschuhe, Schutzbrille und Helm. Installieren Sie das Gerätehaus nicht an sehr windigen oder regnerischen Tagen. Stellen Sie sicher, dass die Bauteile keine Stromkabel berühren. Entsorgen Sie die Verpackung, Kunststoffbeutel oder Schutzfolien sachgemäß und halten Sie diese außerhalb der Reichweite von Kindern, Erstickungsgefahr! Stellen Sie das Gerätehaus auf eine ebene Fläche. Stellen Sie sicher, dass während der Montage keine Kinder im Gefahrenbereich anwesend sind. Platzieren Sie das Gerätehaus nicht in Bereichen, die starken oder andauernden Winden ausgesetzt sind. Zu Ihrer persönlichen Sicherheit sollten Sie das Gerätehaus nicht aufbauen, wenn Sie müde, alkoholisiert oder berauscht sind, bzw. wenn Sie sich schwindlig fühlen oder Ihnen unwohl ist. Wenn Sie Leitern oder elektronische Geräte verwenden, stellen Sie sicher, dass Sie sich an die jeweiligen Herstellerangaben zur Verwendung halten. Heiße Geräte wie Grills, Heizgeräte, Brenner etc. dürfen nicht in dem Gerätehaus verwendet oder gelagert werden, Brandgefahr! Stellen Sie sich bei Unwetter oder Gewitter nie in oder neben das Gerätehaus. Es besteht die Gefahr eines Blitzeinschlages.

## PFLEGE UND INSTANDHALTUNG

Reinigen Sie die Oberfläche regelmäßig. Sollten Sie Kratzer in der Oberfläche bemerken, beseitigen Sie diese umgehend mit einem geeigneten Lack. Verwenden Sie keine aggressiven Reinigungsmittel, Bürsten mit Metall- oder Nylonbürsten sowie keine scharfen oder metallischen Hilfsmittel wie Messer oder Spachtel. Verwenden Sie zur Reinigung weiche Borsten. Verwenden Sie kaltes, sauberes Wasser.

## WERKZEUGE UND AUSRÜSTUNG

Sicherheitskleidung (Sicherheitsschuhe, Schutzhandschuhe, Schutzbrille, Helm etc.)

Wasserwaage

Längenmesser

Schrauben- oder Ratschen-Schlüssel

Akkuschrauber und Bohrmaschine mit ver. Aufsätzen

Schraubendreher

(nicht im Lieferumfang enthalten)

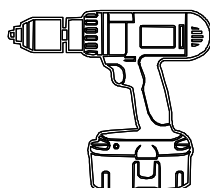
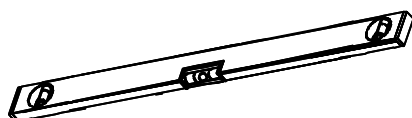

## VERPACKUNGSENTSORGUNG

Entsorgen Sie die Verpackung sortenrein.

Pappe und Karton wird als Altpapier entsorgt und Folien führen Sie der entsprechenden Wertstoffsammlung zu.

## ENTSORGUNG DES GERÄTEHAUSES







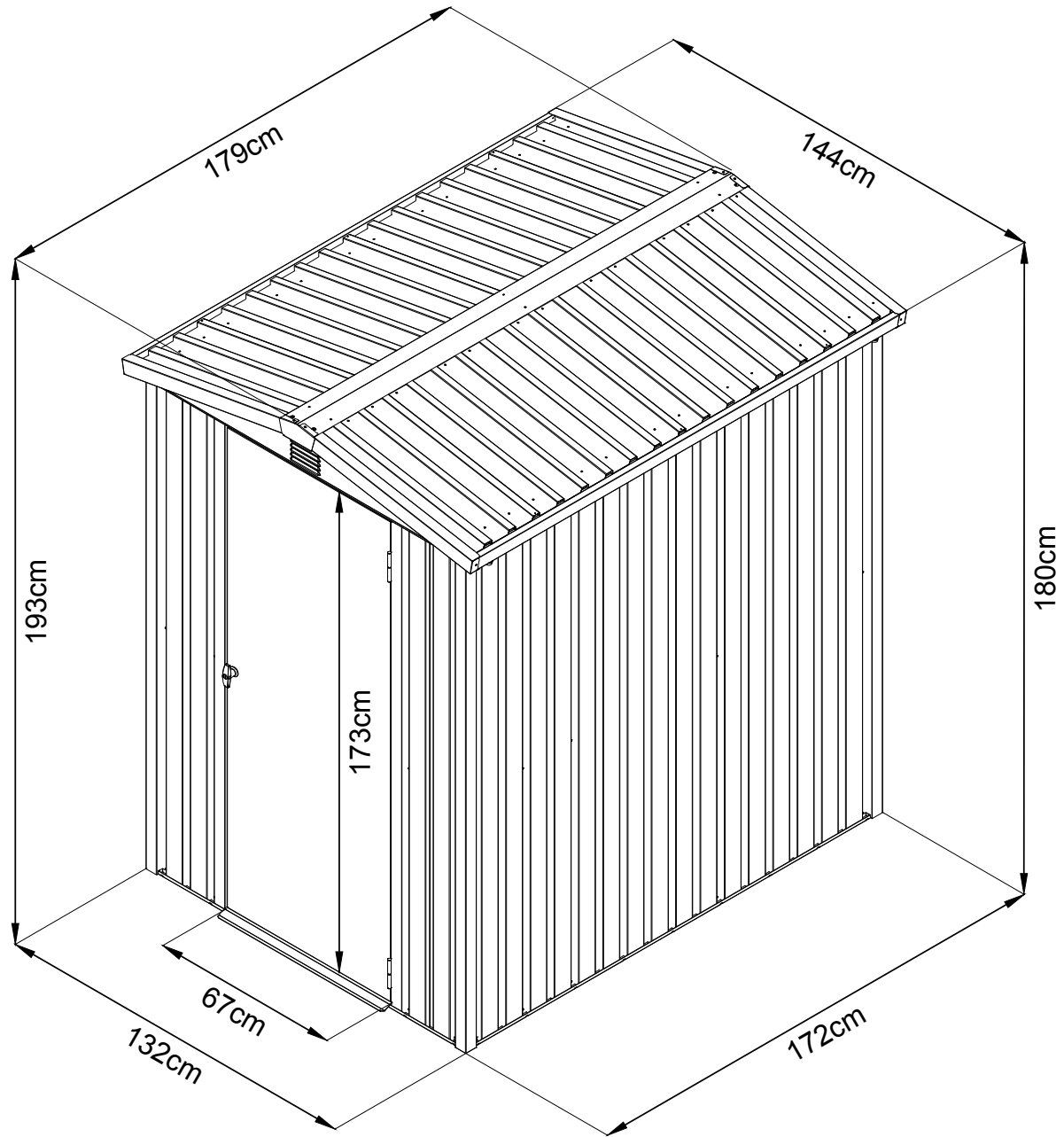









Achten Sie bei der Entsorgung des Gerätehauses auf die in Ihrem Land oder Bundesland geltenden Richtlinien, Gesetze und Bestimmungen bezüglich der Entsorgung.















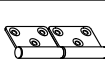

# ABMESSUNGEN

DE

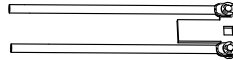

# TEILE-LISTE

NR.	TEIL	MENGE
1	 1260mm	2
2	 1260mm	2
3	 1660mm	2
4	 1660mm	2
5	 722mm	1
6	 722mm	1
7	 1750mm	1
8	 1750mm	1
20	 1718mm	2
12	 1784mm	2
13	 703mm	2
14	 703mm	2
16	 1750mm	4
21	 2	2
18	 1788mm	1
19	 1788mm	1
GE	 2	2

NR.	TEIL	MENGE
P1	 1750mm	6
P3	 1750mm	6
P7	 643mm	4
P9	 643mm	4
D2	 1712mm	1
L1	 8	8
K1	 4	4
GS	 4	4
B6	 2	2
GB	 1	1
F1	 210	210
F2	 34	34
F3	 14	14
S2	 60	60
S3	 72	72
B3	 1	1
S4	 80	80
GC	 4	4

# MONTAGE-ÜBERSICHT

DE

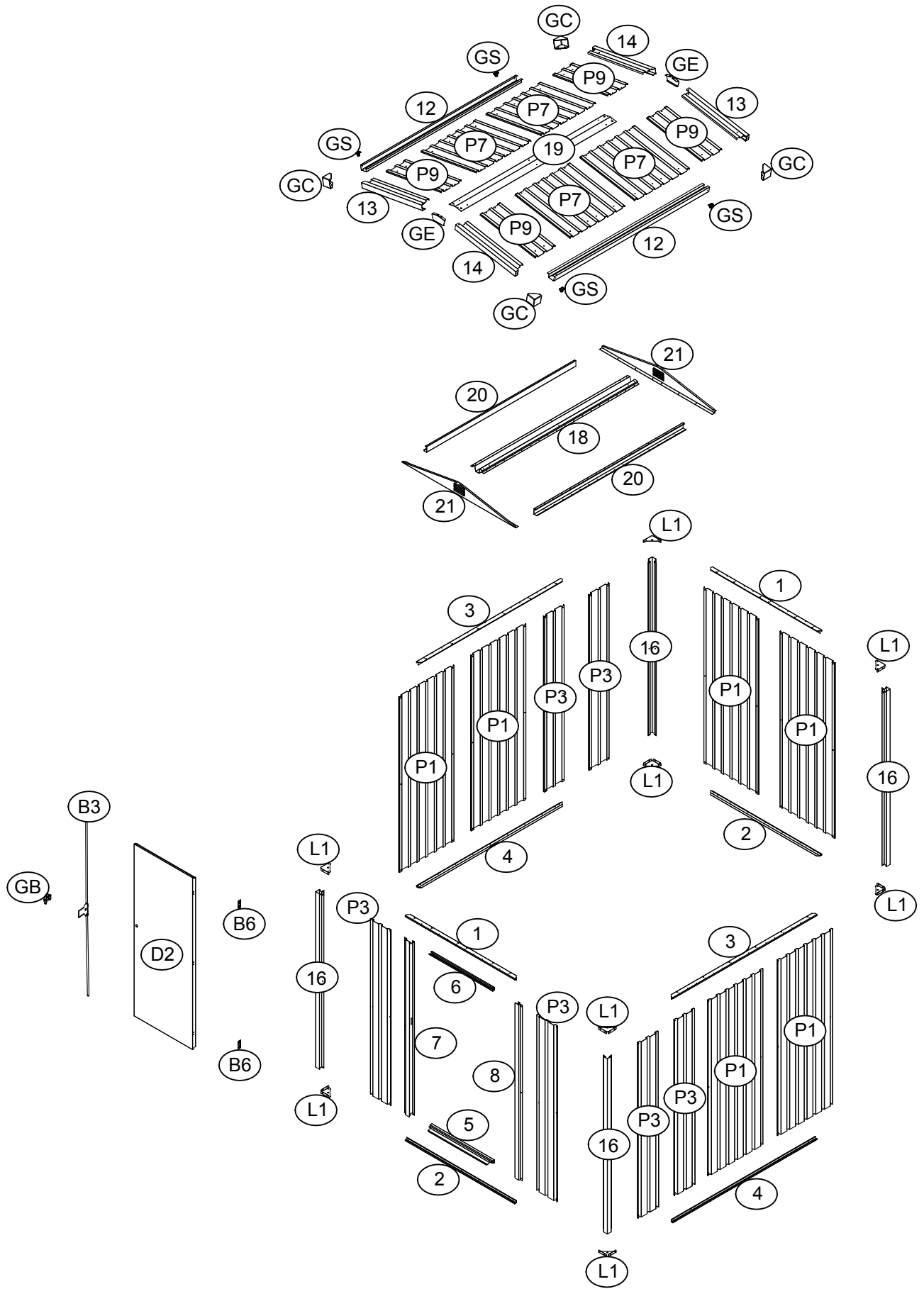



## Abri de jardin en métal BASIC+

144 x 179 x 193 cm

N° d'article : 600314

FR

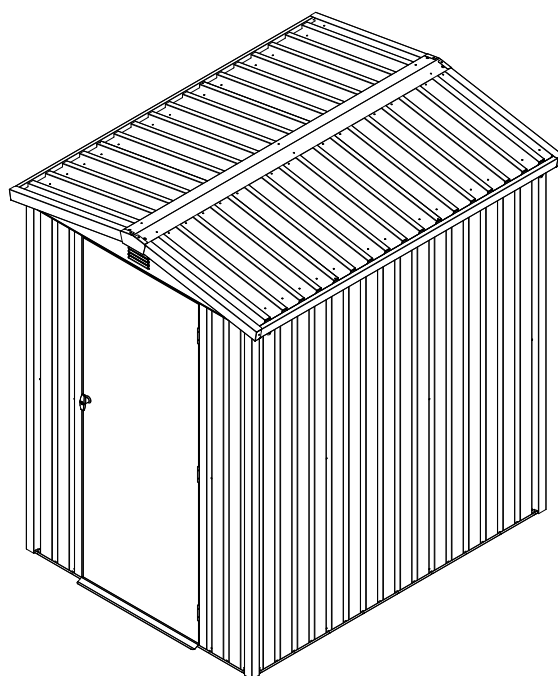

### UTILISATION CONFORME À L'USAGE PRÉVU

L'abri de jardin est prévu pour une utilisation en extérieur et sert à ranger des outils de jardin, des appareils et des ustensiles. Il ne convient pas pour héberger des personnes ou des animaux, ni pour stocker des substances dangereuses. L'abri de jardin ne convient pas à un usage professionnel. Toute autre utilisation ou modification de l'abri de jardin est considérée comme une utilisation non conforme et peut entraîner des risques importants.

### NOTE

Lisez attentivement les instructions de montage avant de commencer à assembler l'abri de jardin.

Cela vaut en particulier pour les consignes de sécurité.

Sinon, vous pourriez être blessé ou endommager l'abri.

L'abri de jardin n'est pas un support d'escalade pour les enfants ni un tuteur pour les plantes grimpantes.

Il existe un risque de surcharge.

Assurez-vous que tous les éléments nécessaires à la construction sont disponibles dans les quantités spécifiées.

Effectuez les différentes étapes de montage l'une après l'autre et dans l'ordre indiqué, comme décrit dans la présente notice.

Veuillez ne pas sauter ou abrégier l'une des étapes indiquées.

Conservez la notice de montage dans un endroit sûr afin de pouvoir vous y référer ultérieurement.

## INFORMATIONS GÉNÉRALES

Avant de commencer le montage, assurez-vous que les directives/lois qui vous sont applicables sont respectées.

Prévoyez au moins 420 à 490 minutes pour le montage.

Au moins 2 personnes sont nécessaires pour le montage.

Avant de commencer le travail, vérifiez que toutes les pièces sont disponibles dans les quantités requises.

Utilisez un espace libre et ensoleillé dépourvu de branches saillantes pour le montage.

Vérifiez l'intégrité des différents composants avant de commencer l'assemblage et placez-les de manière à ce qu'ils soient facilement accessibles pendant le travail.

Il est préférable de conserver les petites pièces telles que les vis, les écrous, etc. dans un bol afin de ne pas les perdre.

N'utilisez en aucun cas l'abri de jardin comme tuteur pour les légumineuses, les plantes grimpantes et rampantes, les fruits, les légumes ou comme support pour votre corde à linge.

Veillez à ce que l'abri soit exempt de neige et de feuilles. **La charge maximale supportée est de 90 kg/m<sup>2</sup>.**

Utilisez l'abri uniquement de la manière décrite dans ces instructions de montage.

Le fabricant ou le revendeur déclinent toute responsabilité pour les dommages causés par une utilisation incorrecte ou inappropriée. Ne placez pas l'abri directement sur l'herbe ou sur un terrain inégal, assurez-vous que le sol soit approprié, porteur, horizontal et stable. Nous recommandons de fixer solidement l'abri au sol.

Assurez-vous que toutes les vis sont bien serrées et que le cadre est bien aligné et horizontal.

Vérifiez régulièrement que toutes les vis sont bien serrées et resserrez-les le cas échéant.

**Certaines pièces métalliques sont recouvertes d'un film protecteur. Ce film doit être enlevé avec précaution avant le début du montage.**

## CONSIGNES DE SÉCURITÉ

Ne vous placez jamais directement sur le toit, il y a un risque de surcharge. Et ce que ce soit pour le montage ou pour le nettoyage.

Il existe un danger pour les enfants et les personnes aux capacités physiques, sensorielles ou mentales limitées (par exemple, les personnes surmenées, les personnes partiellement handicapées, les personnes âgées aux capacités physiques et mentales diminuées) ou qui manquent d'expérience et de connaissances (par exemple, les enfants plus âgés). Lors du montage de l'abri, on utilise de petites pièces telles que des écrous et des boulons qui présentent un risque de suffocation en cas d'ingestion.

L'abri de jardin ne doit être monté que par des personnes compétentes, et non par des enfants ou des personnes ayant des capacités mentales ou motrices limitées ou manquant d'expérience.

Une mauvaise manipulation e l'abri peut entraîner des blessures ou des dégâts matériels.

Soyez prudents lors du déballage des différentes pièces. **Il y a un risque de blessure sur les bords tranchants.**

Certains éléments sont en métal, donc lourds. Si vous ouvrez l'emballage sans précautions, par exemple avec un couteau pointu ou un autre objet pointu/affûté, vous risquez d'endommager des éléments. Après avoir déballé les pièces, vérifiez que toutes les pièces individuelles sont disponibles dans les quantités indiquées.

Disposez les différents éléments sur une couverture ou un objet similaire pour éviter de rayer le revêtement.

Vérifiez que les différentes pièces sont en parfait état ou si elles présentent des signes de détérioration, auquel cas n'utilisez pas les éléments endommagés et déformés.

Portez toujours des vêtements de sécurité lors du montage et de l'installation. L'équipement de base comprend des chaussures de sécurité, des gants de protection, des lunettes de sécurité et un casque.

N'installez pas l'abri les jours de grand vent ou de pluie.

Assurez-vous que les éléments ne touchent aucun câble d'alimentation électrique.

Éliminez l'emballage, les sachets en plastique ou les films de protection de manière conforme et tenez-les hors de portée des enfants. Risque de suffocation !

Placez l'abri de jardin sur une surface plane.

Assurez-vous qu'aucun enfant n'est présent dans la zone de danger pendant le montage.

Ne placez pas l'abri dans des zones exposées à des vents forts ou continus.

Pour votre propre sécurité, vous ne devez pas installer le hangar si vous êtes fatigué, ivre ou intoxiqué, ou si vous vous sentez étourdi ou malade.

Si vous utilisez des échelles ou des équipements électroniques, assurez-vous de suivre les instructions d'utilisation du fabricant respectif. Les appareils chauds tels que les grils, les chauffages, les brûleurs, etc. ne doivent pas être utilisés ou stockés dans l'abri de jardin, il y a un risque d'incendie ! Ne restez jamais dans l'abri ou à côté de celui-ci pendant un orage ou une tempête. Il existe un risque de foudroiement.

## ENTRETIEN ET MAINTENANCE

Nettoyez régulièrement la surface. Si vous remarquez des rayures sur la surface, enlevez-les rapidement avec une peinture appropriée.

N'utilisez pas de produits de nettoyage agressifs, de brosses avec des pinces en métal ou en nylon ou d'outils pointus ou métalliques tels que des couteaux ou des spatules. Utilisez des brosses à poils souples pour le nettoyage.

Utilisez de l'eau froide et propre.

## OUTILS ET ÉQUIPEMENTS

Vêtements de sécurité (chaussures de sécurité, gants de protection, lunettes de sécurité, casque, etc.)

Niveau à bulle

Mètre

Clé simple ou clé à cliquet

Vis pour visseuse et perceuse avec divers. extensions

Tournevis

(non inclus dans la livraison)

FR

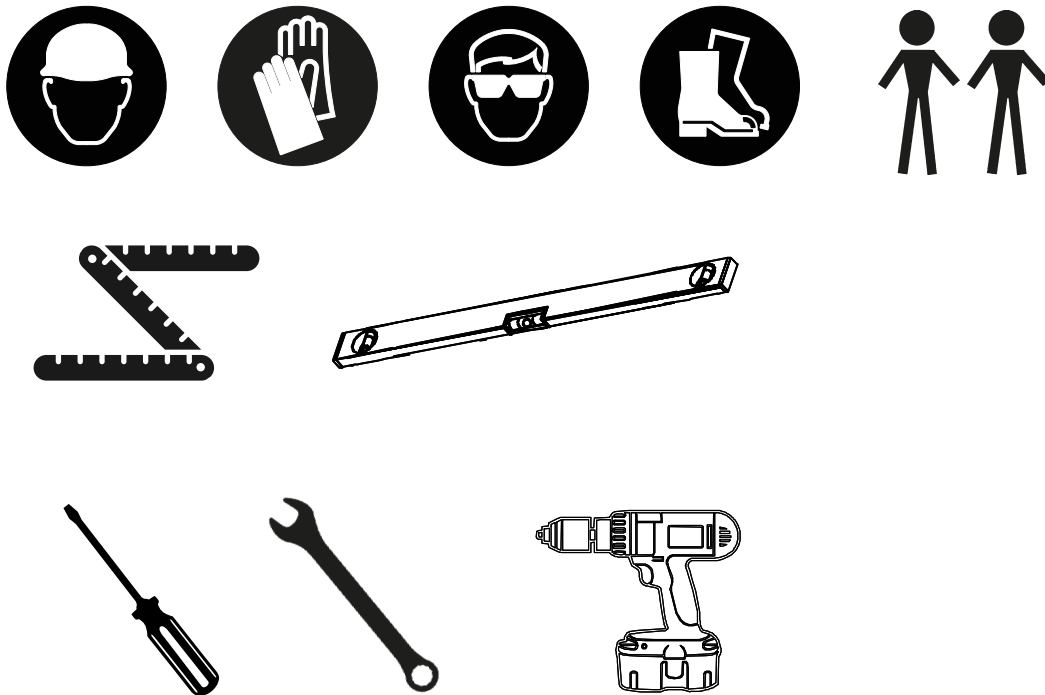

## ÉLIMINATION DES EMBALLAGES

Éliminez les emballages en les triant.

Les cartons sont éliminés comme des déchets de papier et les films d'emballage doivent être affectés à la collecte appropriée des matériaux recyclables.

## MISE AU REBUT DE L'ABRI DE JARDIN







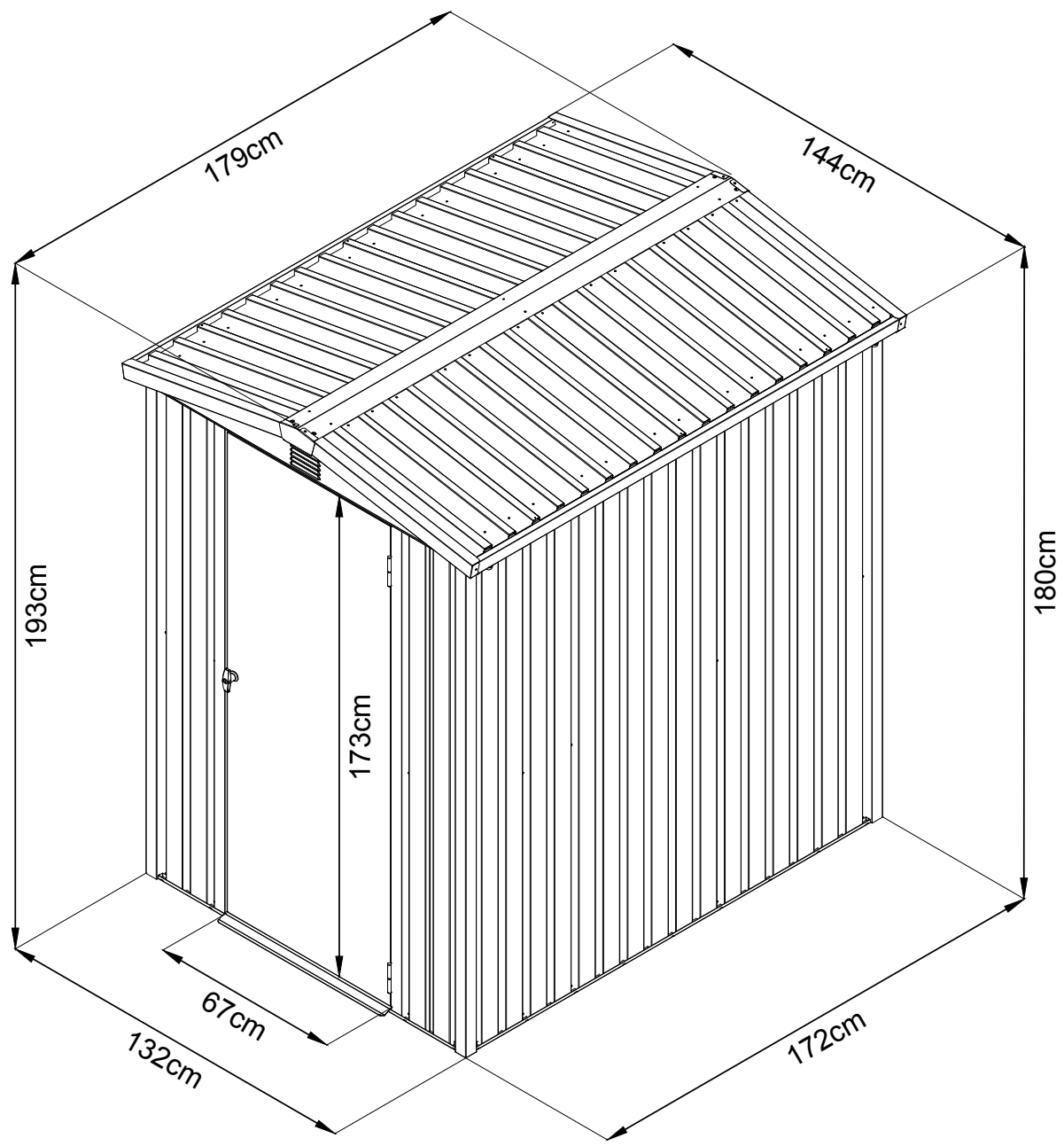









Lors de l'élimination de l'abri de jardin, respectez les directives, les lois et les règlements applicables dans votre pays ou état fédéral en matière d'élimination des déchets.











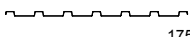

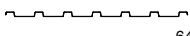

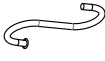

# DIMENSIONS

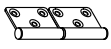
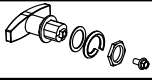
FR

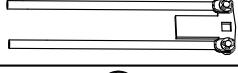

# LISTE DES PIÈCES

N° DE PIÈCE	PIÈCE	QUANTITÉ
1	 1260mm	2
2	 1260mm	2
3	 1660mm	2
4	 1660mm	2
5	 722mm	1
6	 722mm	1
7	 1750mm	1
8	 1750mm	1
20	 1718mm	2
12	 1784mm	2
13	 703mm	2
14	 703mm	2
16	 1750mm	4
21	 2	2
18	 1788mm	1
19	 1788mm	1
GE	 2	2

N° DE PIÈCE	PIÈCE	QUANTITÉ
P1	 1750mm	6
P3	 1750mm	6
P7	 643mm	4
P9	 643mm	4
D2	 1712mm	1
L1	 8	8
K1	 4	4
GS	 4	4
B6	 2	2
GB	 1	1
F1	 210	210
F2	 34	34
F3	 14	14
S2	 60	60
S3	 72	72
B3	 1	1
S4	 80	80
GC	 4	4

# VUE D'ENSEMBLE DU MONTAGE

FR

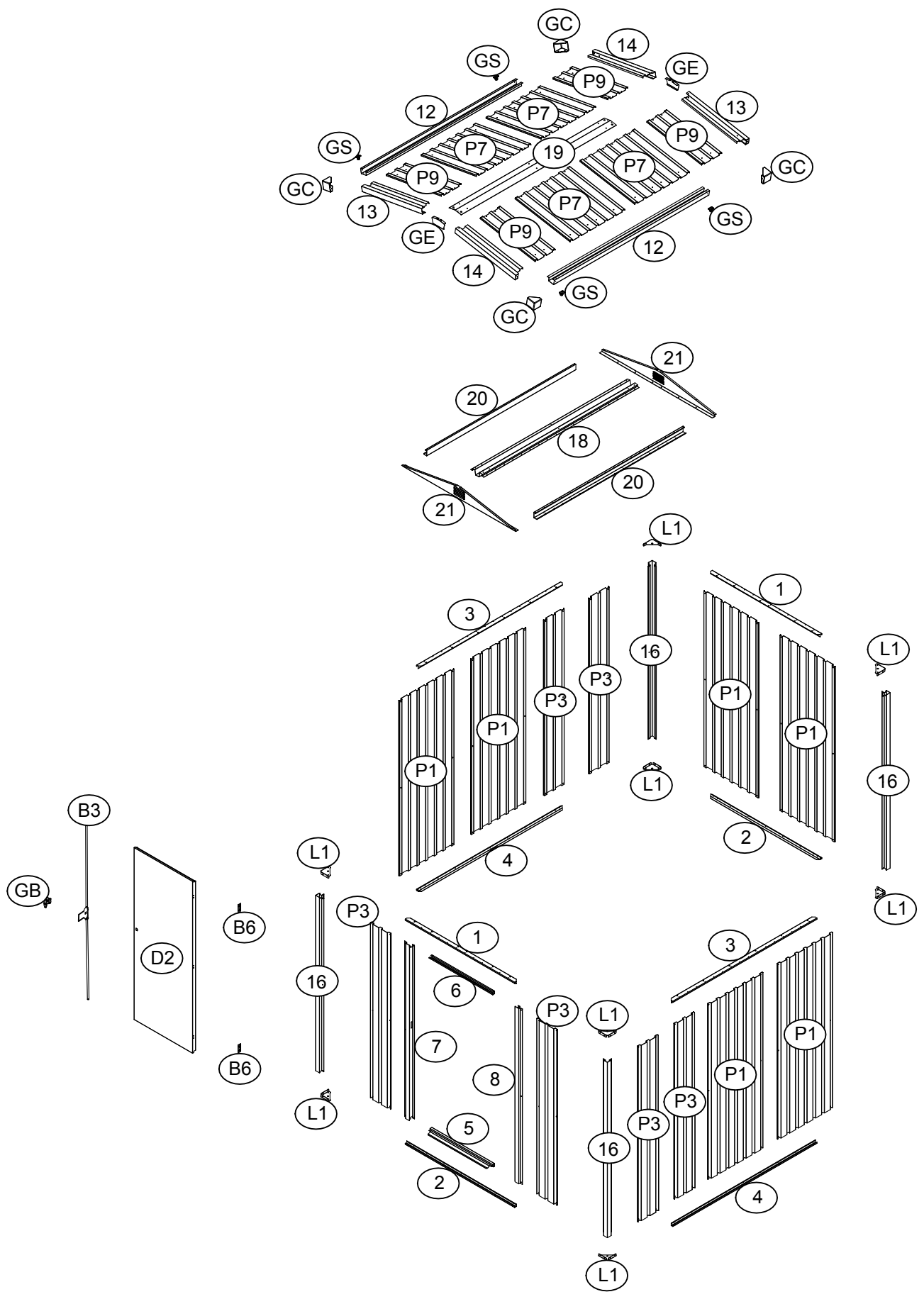



## Casa per gli attrezzi con tetto a due spioventi BASIC+

144 x 179 x 193 cm

Art. N° 600314

IT

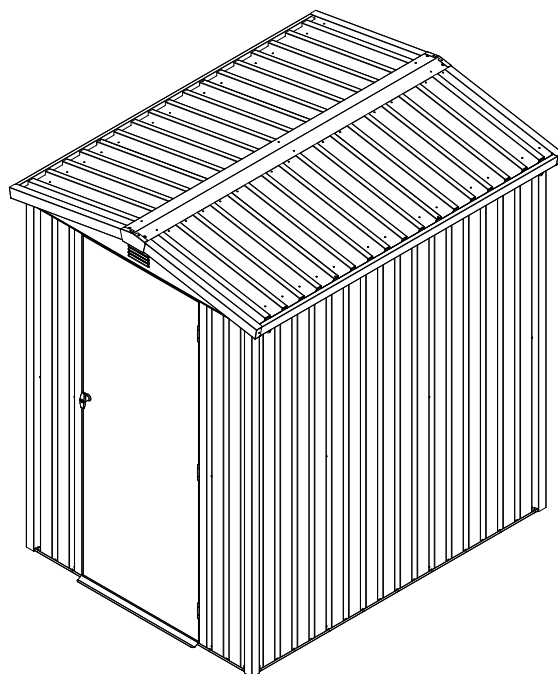

### UTILIZZO CONFORME ALLA DESTINAZIONE D'USO

La casa per gli attrezzi è prevista per uso all'aperto e serve per il deposito di attrezzi di giardinaggio, apparecchi e utensili. Non è adatta per ospitare persone o animali o per depositare sostanze pericolose. La casa per gli attrezzi non è adatta per uso commerciale. Qualsiasi utilizzo diverso o modifica della casa per gli attrezzi viene considerata uso improprio e può causare gravi rischi.

### NOTA

Leggere attentamente le istruzioni di montaggio prima di cominciare a montare la casa per gli attrezzi. Ciò vale in particolare per le istruzioni di sicurezza.

In caso contrario, si potrebbero verificare lesioni personali o danni alla casa per gli attrezzi.

La casa per gli attrezzi non è una struttura per arrampicata per bambini né un graticcio per piante.

Esiste il rischio di sovraccarico.

Accertarsi che tutti i componenti necessari siano disponibili nella quantità indicata.

Eeguire le singole fasi di montaggio nella sequenza indicata, come specificato nelle presenti istruzioni.

Non saltare o abbreviare alcun passaggio indicato.

Conservare le istruzioni di montaggio in un luogo sicuro, in modo da poterle consultare in un secondo momento.

## INFORMAZIONI GENERALI

Prima di iniziare il montaggio accertarsi che le relative direttive / disposizioni di legge siano rispettate.

Per il montaggio prevedere almeno da 300 a 360 minuti.

Per il montaggio sono necessarie almeno 2 persone. Prima di iniziare il lavoro, verificare che tutti i pezzi siano disponibili nella quantità corretta. Per il montaggio scegliere una superficie libera, assoluta senza rami soprastanti. Prima di iniziare il montaggio, verificare che i singoli componenti siano integri e posizzarli in modo che siano ben accessibili durante le fasi di lavoro.

È preferibile conservare la minuteria come viti, dadi ecc. in una ciotola, in modo che non vadano persi.

Non utilizzare mai la casa per gli attrezzi come supporto per le leguminose, per le piante rampicanti, per la frutta, per la verdura o per il filo per stendere il bucato.

Mantenere la casa degli attrezzi priva di neve e di fogliame. **La portata max. è 90 kg/m<sup>2</sup>.**

Utilizzare la casa per gli attrezzi esclusivamente come descritto in queste istruzioni di montaggio.

Il produttore / rivenditore declina ogni responsabilità per i danni dovuti a un uso improprio o errato.

Non collocare la casa per gli attrezzi direttamente sull'erba o su fondo irregolare, predisporre una base adeguata, in grado di sostenere il peso, orizzontale e stabile. Si consiglia di ancorare saldamente sul terreno la casa per attrezzi. Accertarsi che tutte le viti siano saldamente serrate e che il telaio sia eretto correttamente e fissato in bolla. Verificare regolarmente che tutte le viti siano correttamente serrate e nel caso serrarle ulteriormente. **Alcuni particolari metallici sono protetti da apposita pellicola.**

**Questa va attentamente rimossa prima di cominciare il montaggio.**

## INDICAZIONI DI SICUREZZA

Non stare mai in piedi direttamente sul tetto, esiste il rischio di sovraccarico. Neppure durante il montaggio o per la pulizia.

Sussiste un rischio per i bambini e per le persone con capacità fisiche, sensoriali o intellettive ridotte (ad es. persone sovraffaticate, persone parzialmente disabili, persone anziane con capacità fisiche e intellettive ridotte) o con scarsa esperienza e competenza (ad es. bambini più grandi).

Durante il montaggio della casa per gli attrezzi vengono utilizzate parti di piccole dimensioni, come viti e dadi, che rappresentano un rischio di soffocamento se ingerite.

La casa per gli attrezzi deve essere montata solo da persone qualificate, non da bambini o da persone con capacità intellettive o motorie ridotte o senza esperienza.

L'uso improprio della casa per gli attrezzi può causare lesioni alle persone o danni alle cose.

Estrarre con cautela i singoli componenti dall'imballaggio. **Rischio di lesioni causate da spigoli vivi.**

Alcuni componenti sono di metallo e quindi pesanti. Se l'imballaggio viene aperto in modo incauto, ad esempio con un coltello affilato o un altro oggetto affilato/appuntito, sussiste il rischio di danneggiare i componenti.

Dopo aver disimballato i componenti, verificare che i singoli pezzi siano tutti disponibili nella quantità corretta.

Disporre i singoli componenti su una coperta o simile, per evitare di graffiare il rivestimento.

Verificare che i singoli componenti siano in perfette condizioni e che non siano danneggiati; in tal caso, non utilizzare le parti danneggiate e deformate.

Durante il montaggio e l'installazione indossare sempre indumenti di sicurezza. L'equipaggiamento di base comprende scarpe di sicurezza, guanti di protezione, occhiali di sicurezza e casco.

Non installare la casa per gli attrezzi in giornate molto ventose o piovose.

Assicurarsi che i componenti non entrino in contatto con cavi elettrici.

Smaltire correttamente l'imballaggio, i sacchetti di plastica o la pellicola protettiva e tenerli fuori dalla portata dei bambini per evitare il rischio di soffocamento!

Posizionare la casa per gli attrezzi su una superficie piana.

Assicurarsi che durante l'installazione non siano presenti bambini nella zona di pericolo.

Non collocare la casa per gli attrezzi in zone esposte a venti forti o costanti.

Per la sicurezza personale dell'utilizzatore non assemblare la casa per gli attrezzi in caso di stanchezza, assunzione di bevande alcoliche o di stupefacenti, o in presenza di capogiri o di malessere.

Se si utilizzano scale o apparecchi elettronici, assicurarsi di seguire le istruzioni per l'uso del produttore. Non mettere in funzione né depositare apparecchi come grill, stufe, fornelli, ecc. nella casa per gli attrezzi, pericolo di incendio! In caso di maltempo o temporale non stare mai all'interno o accanto alla casa per gli attrezzi.

Pericolo di fulmini.

## CURA E MANUTENZIONE

Pulire regolarmente la superficie. Qualora si notino graffi sulla superficie, eliminarli prontamente con una vernice apposita. Non utilizzare detergenti aggressivi, spazzole con setole in metallo o nylon e utensili taglienti in metallo per la pulizia, come coltelli o spatole. Per la pulizia utilizzare setole morbide. Utilizzare acqua pulita, fredda.

## UTENSILI E ATTREZZATURE

Abbigliamento di sicurezza (scarpe di sicurezza, guanti di protezione, occhiali di sicurezza, casco, ecc.)

Livella

Metro lineare

Scala (altezza ca. 1,5 m)

Chiave a vite o a cricchetto

Avvitatore a batteria e trapano con vari accessori

Cacciavite

Guarnizioni

(non in dotazione)

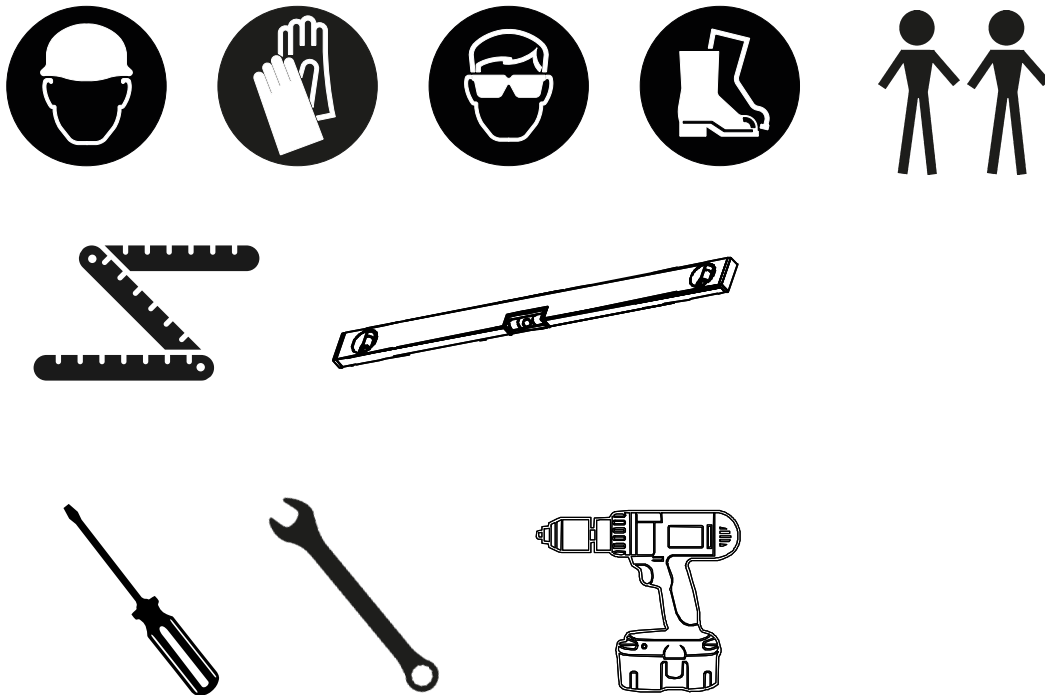

## SMALTIMENTO DELL'IMBALLAGGIO

Smaltire l'imballaggio in modo adeguato.

Il cartone e il cartoncino vengono smaltiti come carta da macero e le pellicole vengono smaltite nella raccolta differenziata apposita.

## SMALTIMENTO DELLA CASA PER GLI ATTREZZI







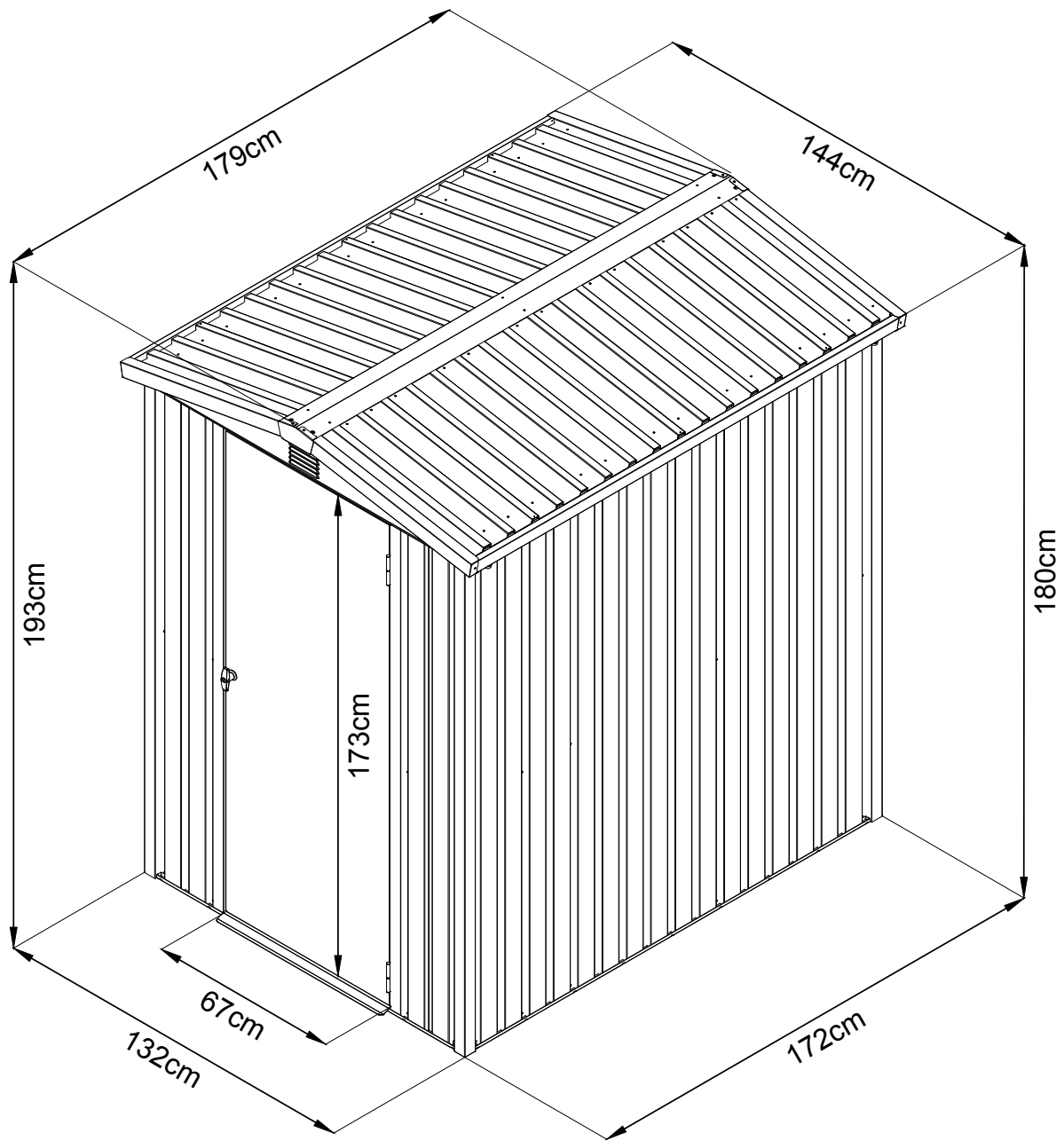









Per lo smaltimento della porta rispettare le direttive, disposizioni di legge e specifiche di smaltimento vigenti nel proprio paese o regione.











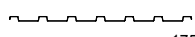

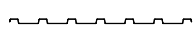

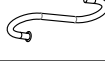

# DIMENSIONI

IT

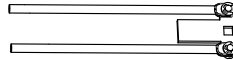

## ELENCO DEI PEZZI

N°	COMPONENTE	QUANTITÀ
1	 1260mm	2
2	 1260mm	2
3	 1660mm	2
4	 1660mm	2
5	 722mm	1
6	 722mm	1
7	 1750mm	1
8	 1750mm	1
20	 1718mm	2
12	 1784mm	2
13	 703mm	2
14	 703mm	2
16	 1750mm	4
21	 2	2
18	 1788mm	1
19	 1788mm	1
GE	 2	2

N°	COMPONENTE	QUANTITÀ
P1	 1750mm	6
P3	 1750mm	6
P7	 643mm	4
P9	 643mm	4
D2	 1712mm	1
L1	 8	8
K1	 4	4
GS	 4	4
B6	 2	2
GB	 1	1
F1	 210	210
F2	 34	34
F3	 14	14
S2	 60	60
S3	 72	72
B3	 1	1
S4	 80	80
GC	 4	4

# PANORAMICA DEL MONTAGGIO

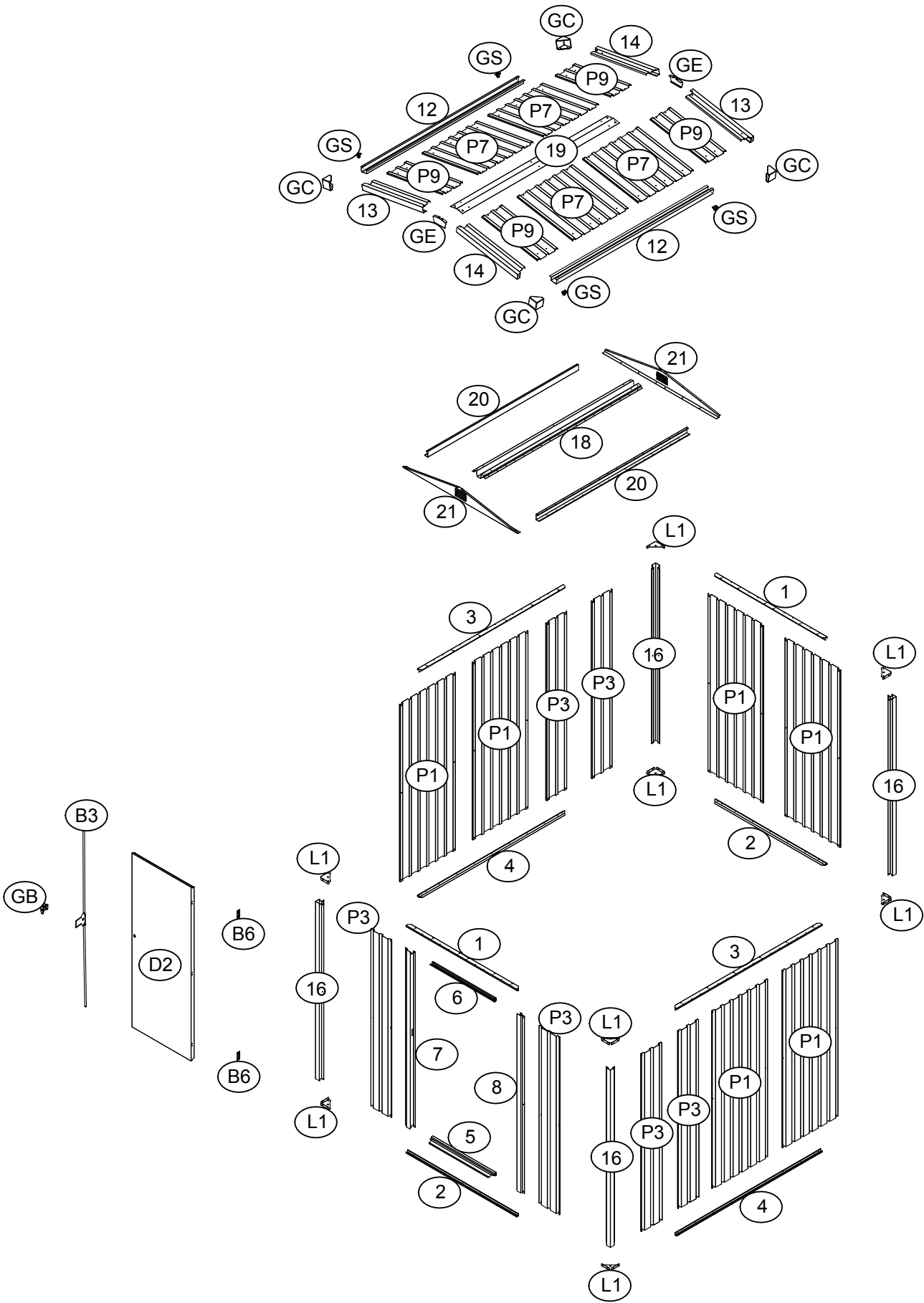



## Gereedschapsschuur met zadeldak BASIC+

144 x 179 x 193 cm

Art. nr. 600314

NL

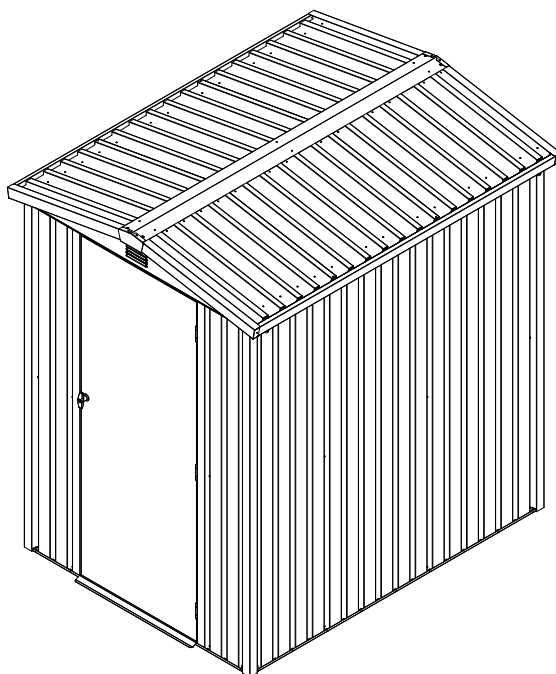

### **BEOOGD GEBRUIK**

De gereedschapsschuur is bedoeld voor gebruik in de open lucht en heeft als doel om tuingereedschap, werktuig en toebehoren op te slaan. Hij is niet geschikt voor het onderbrengen van personen of dieren of de opslag van gevaarlijke stoffen. De gereedschapsschuur is niet bedoeld voor zakelijk gebruik. Elk afwijkend gebruik of elke verandering aan de gereedschapsschuur wordt beschouwd als niet-beoogd gebruik en kan aanzienlijke risico's met zich meebrengen.

### **OPMERKING**

Lees de bouw instructies zorgvuldig door voordat u de gereedschapsschuur gaat bouwen.

Dit geldt in het bijzonder voor de veiligheidsinstructies.

Doet u dit niet, dan kunt u letsel oplopen of de gereedschapsschuur beschadigen.

De gereedschapsschuur is geen klimtoestel voor kinderen en geen klimhulp. Er is een risico op overbelasting.

Zorg dat alle benodigde onderdelen aanwezig zijn in de aangegeven aantallen.

Voer de stappen na elkaar uit, in de volgorde die in deze handleiding staat.

Sla geen stappen of onderdelen van stappen over.

Bewaar de bouw instructies op een veilige plek zodat u ze er later weer bij kunt pakken.

## ALGEMENE INFORMATIE

Zorg voordat u met de montage begint dat er wordt voldaan aan alle geldende richtlijnen en wetten.

Maak voor de montage minimaal 420 tot 490 minuten tijd vrij.

Voor de montage zijn minimaal 2 personen nodig. Controleer voordat u begint of alle onderdelen in de juiste aantallen aanwezig zijn. Gebruik voor het bouwen een vrije, zonnige plek zonder overhangende takken.

Controleer voor de montage of alle onderdelen volledig intact zijn en leg ze zo neer dat ze tijdens het werk goed bereikbaar zijn.

U kunt kleine onderdelen zoals schroeven en moeren het beste in een bakje leggen zodat u ze niet kwijtraakt.

Gebruik de gereedschapsschuur nooit als klimhulp voor peulvruchten, klim- en slingerplanten, groente of fruit of als steunpunt voor uw waslijn.

Hou de gereedschapsschuur vrij van sneeuw en bladeren. **De maximale draaglast is 90 kg/m<sup>2</sup>.**

Gebruik de gereedschapsschuur alleen zoals in deze montagehandleiding omschreven staat.

De fabrikant of verkoper is niet aansprakelijk voor schade die voortvloeit uit abnormaal of onjuist gebruik.

Zet de gereedschapsschuur niet rechtstreeks op gras of ongelijke ondergronden.

Zorg voor een geschikte, sterke, vlakke en stabiele ondergrond.

We raden aan om de gereedschapsschuur stevig te verankeren in de bodem. Zorg dat alle schroeven stevig zijn aangehaald en dat het frame correct en waterpas staat. Controleer regelmatig of alle schroeven stevig vastzitten en draai ze waar nodig weer vast.

**Een aantal metalen onderdelen is voorzien van beschermfolie. Deze folie moet voor het begin van de montage gevuld worden verwijderd.**

## VEILIGHEIDSINSTRUCTIES

Ga nooit rechtstreeks op het dak staan, er bestaat risico op overbelasting. Doe dit ook niet tijdens de montage of om schoon te maken.

Er is een risico voor kinderen en personen met beperkte lichamelijke, zintuiglijke of geestelijke vaardigheden (bijvoorbeeld oververmoeide personen, mensen met een gedeeltelijke beperking of oudere personen met verminderde lichamelijke en geestelijke vaardigheden) of met beperkte ervaring en kennis (bijvoorbeeld oudere kinderen).

Bij de montage van de gereedschapsschuur worden kleine onderdelen gebruikt, zoals schroeven en moeren.

Deze brengen bij inslikken een verstikkingsgevaar met zich mee.

De gereedschapsschuur mag alleen worden gebouwd door deskundige personen, en niet door kinderen of door personen met beperkte geestelijke of motorische vaardigheden of met een gebrek aan ervaring.

Onjuist gebruik van de gereedschapsschuur kan letsel of schade veroorzaken.

Wees voorzichtig bij het uitpakken van de afzonderlijke onderdelen uit de verpakking. **Er is een risico op letsel door scherpe randen.** Sommige onderdelen zijn van metaal en zijn daardoor zwaar. Als u de verpakking niet voorzichtig opent, bijvoorbeeld door een scherp mes of een ander scherp of spits voorwerp te gebruiken, is er een risico dat u onderdelen beschadigt. Controleer na het uitpakken of alle onderdelen aanwezig zijn in de juiste aantallen.

Leg de losse onderdelen op een deken of een soortgelijke ondergrond om krassen in de coating te voorkomen.

Controleer of alle onderdelen volledig intact zijn en niet beschadigd zijn. In dat laatste geval dient u de beschadigde, vervormde onderdelen niet te gebruiken.

Draag altijd veiligheidskleding tijdens de bouw en de montage. De basisuitrusting bestaat uit veiligheidsschoenen, veiligheidshandschoenen, een veiligheidsbril en een helm.

Installeer de gereedschapsschuur niet op dagen met veel regen of wind.

Zorg dat de onderdelen niet in contact komen met stroomkabels.

Verpakking, kunststof zakje of beschermfolie correct verwijderen en deze buiten het bereik van kinderen houden, verstikkingsgevaar!

Zet de gereedschapsschuur op een vlakke ondergrond.

Zorg dat er tijdens de montage geen kinderen aanwezig zijn in de gevarezone.

Zet de gereedschapsschuur niet op plekken die worden blootgesteld aan harde of continue wind.

Voor uw eigen veiligheid wordt afgeraden om de gereedschapsschuur te bouwen als u moe, beschonken of onder invloed bent of als u zich duizelig of niet goed voelt.

Als u ladders of elektronische apparaten gebruikt, zorg dan dat u zich houdt aan de gebruiksinstructies van de betreffende fabrikant. Gebruik en bewaar geen hete apparatuur in de gereedschapsschuur, zoals barbecues, verwarmingstoestellen en branders. Hierbij bestaat brandgevaar! Ga bij onweer niet in of naast de gereedschapsschuur staan. Er is een risico op blikseminslag.

## VERZORGING EN ONDERHOUD

Maak de oppervlakken regelmatig schoon. Ziet u krassen in het oppervlak, repareer deze dan onmiddellijk met geschikte lak.

Gebruik geen agressieve schoonmaakmiddelen, borstels met metalen of nylon haren, of scherpe of metalen hulpmiddelen zoals messen of spatels. Gebruik bij het schoonmaken zachte borstels.

Gebruik koud en schoon water.

## GEREEDSCHAPPEN EN UITRUSTING

Veiligheidskleding (veiligheidsschoenen, veiligheidshandschoenen, veiligheidsbril, helm et)

Waterpas

Meetlat

Schroef- of ratelsleutel

Accuschroef- en boormachine met verschillende hulpstukken

Schroevendraaier

(niet inbegrepen)

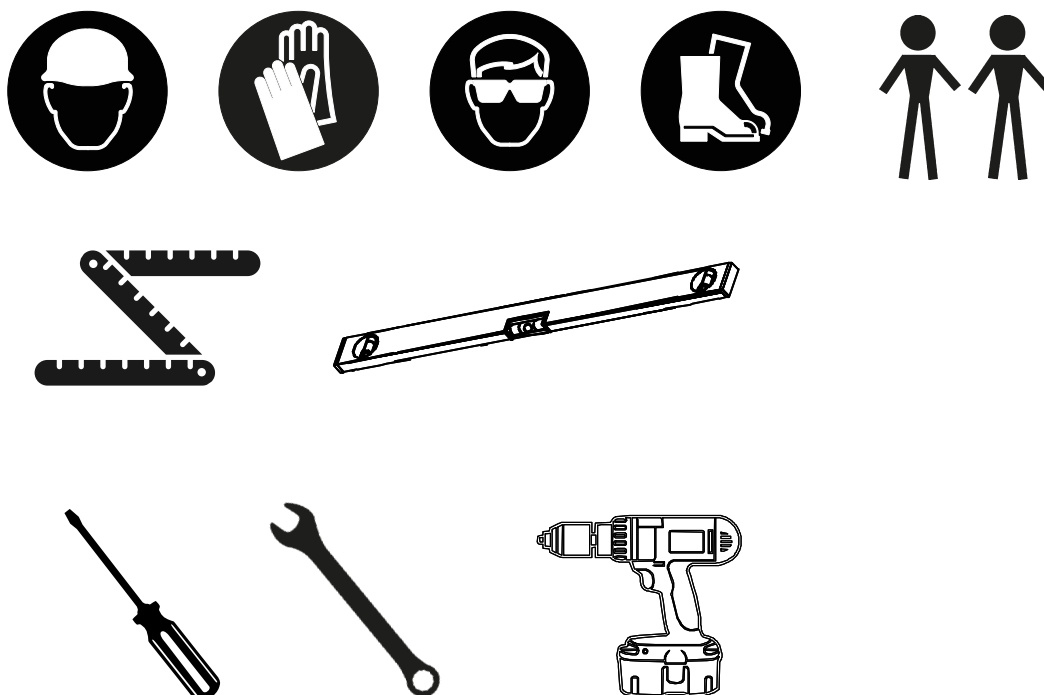

## AFVOER VAN DE VERPAKKING

Voer de verpakkingsonderdelen gescheiden af.

Doe papier en karton bij het oud papier en doe folie in de betreffende recyclingbak.







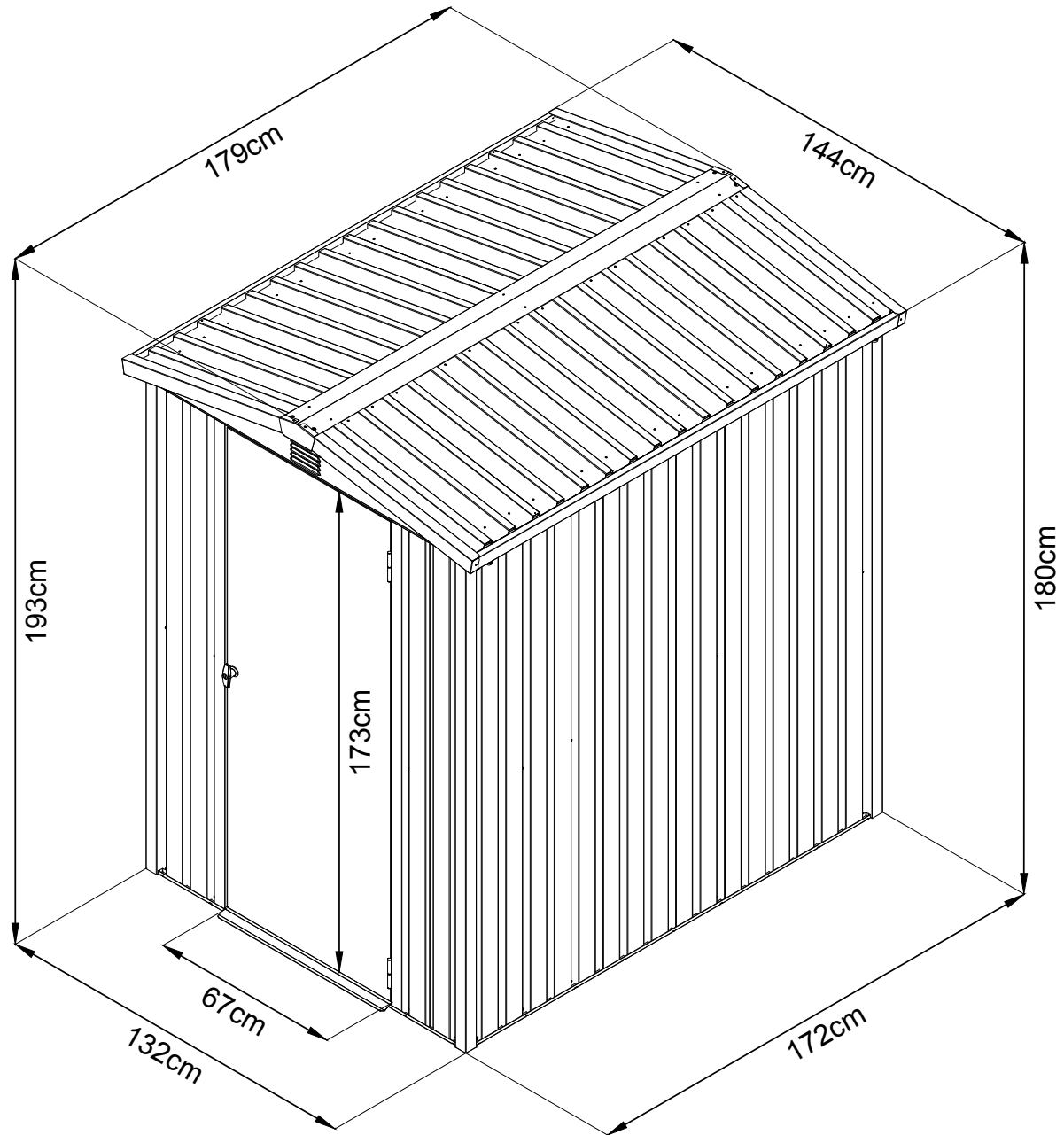









## AFVOER VAN DE GEREEDSCHAPSSCHUUR











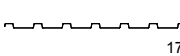

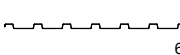

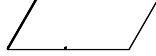

Let bij het afvoeren van de gereedschapsschuur op de afvoerrichtlijnen, -wetten en -bepalingen voor uw land of regio.

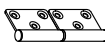
# AFMETINGEN

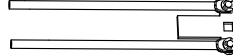

# ONDERDELENLIJST

NR.	ONDERDEEL	HOEEVEELHEID
1	 1260mm	2
2	 1260mm	2
3	 1660mm	2
4	 1660mm	2
5	 722mm	1
6	 722mm	1
7	 1750mm	1
8	 1750mm	1
20	 1718mm	2
12	 1784mm	2
13	 703mm	2
14	 703mm	2
16	 1750mm	4
21	 1750mm	2
18	 1788mm	1
19	 1788mm	1
GE	 1788mm	2

NR.	ONDERDEEL	HOEEVEELHEID
P1	 1750mm	6
P3	 1750mm	6
P7	 643mm	4
P9	 643mm	4
D2	 1712mm	1
L1	 8	
K1	 4	
GS	 4	
B6	 2	
GB	 1	
F1	 210	
F2	 34	
F3	 14	
S2	 60	
S3	 72	
B3	 1	
S4	 80	
GC	 4	

# MONTAGEOVERZICHT

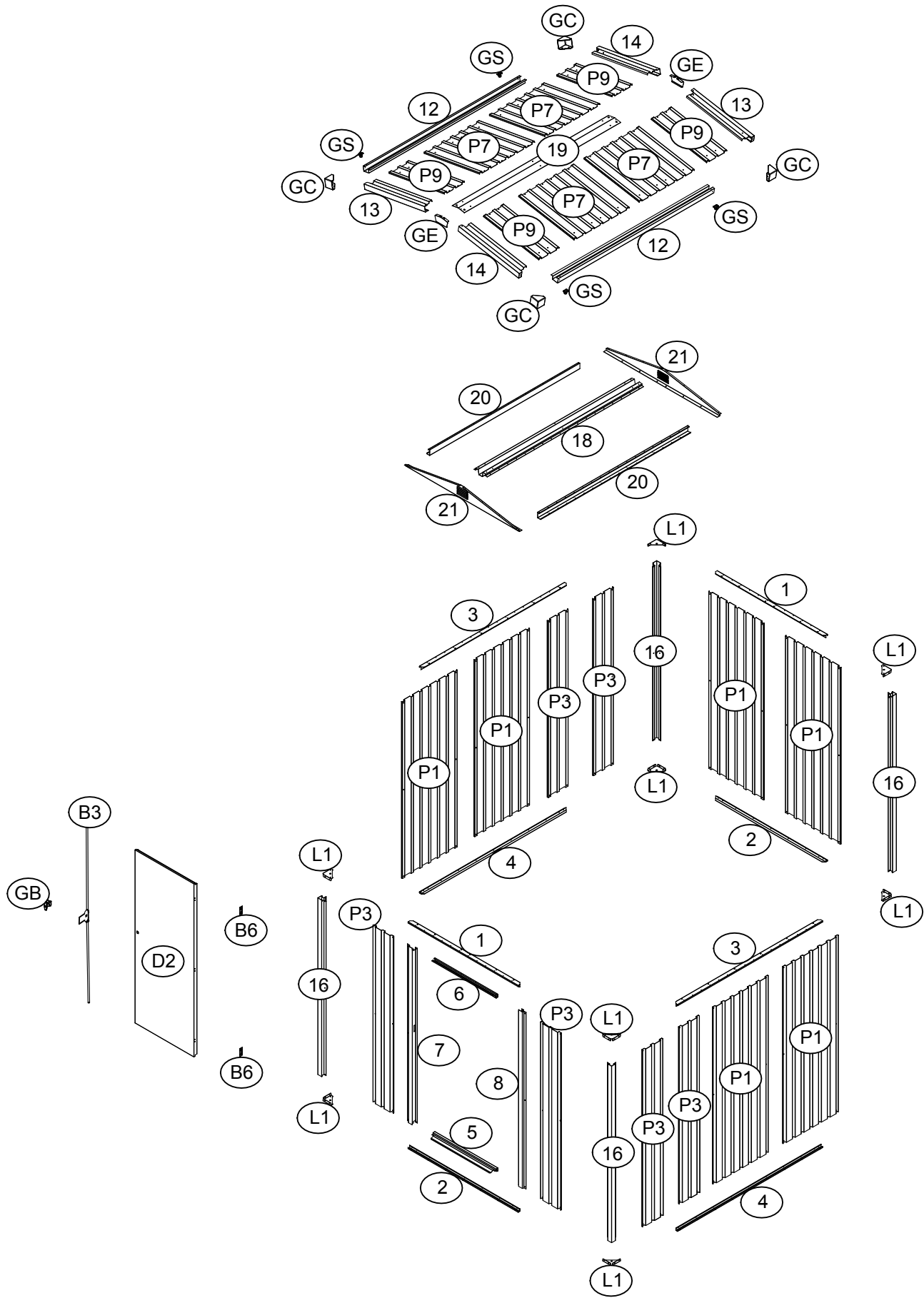



## FÉSZER NYEREGTETŐVEL BASIC+

144 x 179 x 193 cm

cikkszám. 600314

HU

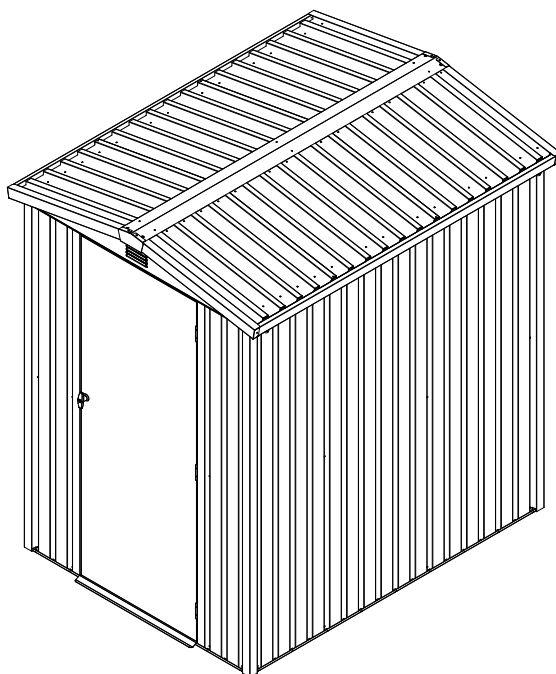

### RENDELTETÉSSZERŰ HASZNÁLAT:

Ez a szerszámtároló ház kültéri használatra készült, és a kerti szerszámok, készülékek tárolására szolgál. Nem alkalmas emberek vagy állatok elhelyezésére, illetve veszélyes anyagok tárolására.

A szerszámtároló ház nem alkalmas kereskedelmi célú használatra. A szerszámtároló ház bármilyen ettől eltérő alkalmazása vagy módosítása szakszerűtlen használatnak minősül és jelentős károkat okozhat.

### ÉRTESÍTÉS:

Olvassa el figyelmesen a szerelési útmutatót, mielőtt hozzákezd a kerti fészert összeszereléséhez.

Ez különösen érvényes a biztonsági utasításokra.

Ellenkező esetben megsérülhet vagy megrongálhatja a fészert.

A kerti fészert nem gyerekek részére szánt mászóka és nem kúszórács. Fennáll a túlterhelés veszélye.

Győződjön meg arról, hogy minden szükséges szerkezeti elem a megadott mennyiségben áll rendelkezésre.

Az összeszerelés lépéseit egymás után és a megadott sorrendben hajtsa végre a jelen útmutatóban megadottak szerint.

A megadott lépések egyikét se ugorja át vagy rövidítse le.

Ahhoz, hogy későbbi időpontban elővehesse, őrizze meg biztonságos helyen a szerelési útmutatót.

## ÁLTALÁNOS INFORMÁCIÓK:

Az összeszerelés megkezdése előtt győződjön meg arról, hogy betartja a megfelelő irányelveket/törvényeket.

Az összeszereléshez legalább 420 - 490 perccel számoljon.

Az összeszereléshez legalább 2 személy szükséges. A munkavégzés megkezdése előtt ellenőrizze, hogy minden alkatrész megfelelő mennyiségben áll-e rendelkezésre. Az összeszerelést szabad, napos felületen végezze, ahol nem állnak ki ágak.

Az összeszerelés megkezdése előtt ellenőrizze az egyes szerkezeti elemek épségét, és úgy helyezze el azokat, hogy a szerkezeti elemeket könnyen elérje a munkavégzés során.

A legjobb, ha az apró alkatrészeket, például a csavart, anyát stb. egy tálban tárolja, hogy ne vesszenek el.

A kerti fészter semmi esetre se használja kúszórácsként hüvelyesek, futó- és kúszónövények, gyümölcs, zöldség esetén vagy ruhaszáritó kötél tartójaként.

Szabadítsa meg a kerti fészter a hótól és a lombtól. **A legnagyobb teherbírás 90 kg/m<sup>2</sup>.**

A kerti fészter kizárólag a jelen szerelési útmutatóban leírtak szerint használja.

A gyártó vagy a kereskedő nem vállal felelősséget olyan károkért, amelyek a rendeltetésszerű vagy hibás használat miatt következnek be. Ne állítsa a kerti fészter közvetlenül a fűre vagy egyenetlen talajra, gondoskodjon a megfelelő teherbíró képességgel rendelkező vízszintes és stabil aljzatról. Javasoljuk, hogy rögzítse a kerti fészter szilárdan a talajhoz. Győződjön meg arról, hogy minden csavart szilárdan meghúzott és helyes irányban és vízszintesen áll a keret. Ellenőrizze rendszeresen, hogy szilárdan meghúzott minden csavart és szükség esetén húzza után azokat.

**Némely fém alkatrészt védőfóliával láttunk el. Ezt a fóliát a szerelés megkezdése előtt el kell távolítani.**

## BIZTONSÁGI UTASÍTÁSOK:

Soha ne álljon közvetlenül a tetőfelületre, mert fennáll a túlterhelés veszélye. Még összeszerelés és tisztítás közben sem. Gyerekek és korlátozott fizikai, érzékszervi vagy mentális képességekkel rendelkező személyek (pl. túlságosan fáradt személyek, részben fogyatékos személyek, csökkent fizikai és szellemi képességgel rendelkező idősebb személyek) esetén vagy tapasztalat és tudás hiányában (pl. idősebb gyerekek) veszély áll fenn. A kerti fészter szereléséhez apró alkatrészek, például csavarok és anyák használatosak, amelyek lenyeléskor fulladásveszélyt okozhatnak.

A kerti fészter kizárólag szakavatott személy építheti fel, gyerekek vagy korlátozott szellemi és motorikus képességű vagy kevés tapasztalattal rendelkező személyek nem.

A kerti fészter nem szakszerű használata sérüléshez vagy anyagi kárhoz vezethet.

Vigyázzon az egyes szerkezeti elemek csomagolásból való kicsomagolásakor. **Az éles élek mentén balesetveszély áll**

**fenn.** Az egyes szerkezeti elemek fémből vannak, ezért nehezek. Ha nem óvatosan nyitja ki a csomagolást, például éles késsel vagy egyéb éles/hegyes tárggyal fennáll a veszélye, hogy megséríti a szerkezeti elemet. A részegységek kicsomagolását követően ellenőrizze, hogy minden szerkezeti elem megfelelő mennyiségben áll-e rendelkezésre.

A bevonat karcolásának megakadályozása érdekében helyezze az egyes alkatrészeket egy takaróra vagy hasonlóra. Ellenőrizze, hogy az egyes szerkezeti elemek kifogástalan állapotúak vagy sérültek-e. Ha igen, ne használja a sérült, deformált szerkezeti elemeket.

Az összeszerelés és a szerelés során mindig viseljen biztonsági ruházatot. Az alapfelszereléshez tartozik a biztonsági lábbeli, védőkesztyű, védőszemüveg és a sisak.

Ne erősen szeles vagy esős napon állítsa fel a kerti fészter.

Győződjön meg arról, hogy a szerkezeti elemek nem érintkeznek elektromos vezetékkel.

A csomagolást, műanyag tasakot vagy a védőfóliát szakszerűen ártalmatlanítsa és tartsa azokat gyerekektől távol, fulladásveszély!

A kerti fészter egyenes felületre állítsa.

Győződjön meg arról, hogy az összeszerelés során ne tartózkodjanak gyerekek a veszélyzónában.

Ne helyezze a kerti fészter olyan területekre, ahol azt erős vagy folyamatos szél éri.

Személyes biztonsága érdekében ne szerelje össze a kerti fészter, ha fáradt, alkoholt fogyasztott vagy kábítószer hatása alatt áll stb., illetve ha úgy érzi, szédül vagy rosszul érzi magát.

Ha létrát vagy elektromos készüléket használ, győződjön meg arról, hogy betartja a felhasználásra vonatkozó gyártói adatokat. A tűzveszély miatt forró készülékek, például grillsütő, fűtőkészülékek stb. nem használhatók vagy tárolhatók a fészterben! Rossz idő vagy zivatar esetén soha ne álljon a fészterbe vagy a fészter mellé. Fennáll a villámcsapás veszélye.

## ÁPOLÁS ÉS ÁLLAGMEGŐVÁS:

Tisztítsa meg rendszeresen a felületet. Amennyiben a felületen karcolást észlel, megfelelő lakk segítségével azonnal távolítsa el azt.

Ne használjon maró tisztítószer, fém- vagy nejlonsörtéjű kefét, valamint éles vagy fém segédeszközt, például kést vagy spatulát. Tisztításhoz puha sörtét használjon. Használjon hideg, tiszta vizet.

## SZERSZÁM ÉS FELSZERELÉS:

Biztonsági ruházat (biztonsági lábbeli, védőkesztyű, védőszemüveg, kobak stb.)

Vízmérték

Hosszmérő

Csavar- vagy racsnis kulcsot

Akkumulátoros csavarhúzó és fúrógép különböző rátétel

Csavarhúzó

(nem tartozik a készülékhez mellékelt tartozékok közé)

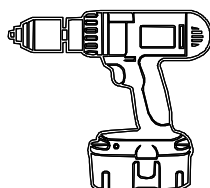
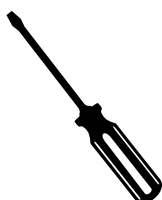
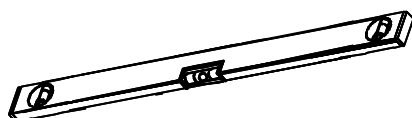

HU

## A CSOMAGOLÁS ÁRTALMATLANÍTÁSA:

A csomagolást fajtánként szétválogatva ártalmatlanítsa.

A hullámpapír és a kartonpapír ártalmatlanítása papírhulladékként, és a fóliát vigye a megfelelő gyűjtőhelyre

## A FÉSZER ÁRTALMATLANÍTÁSA:





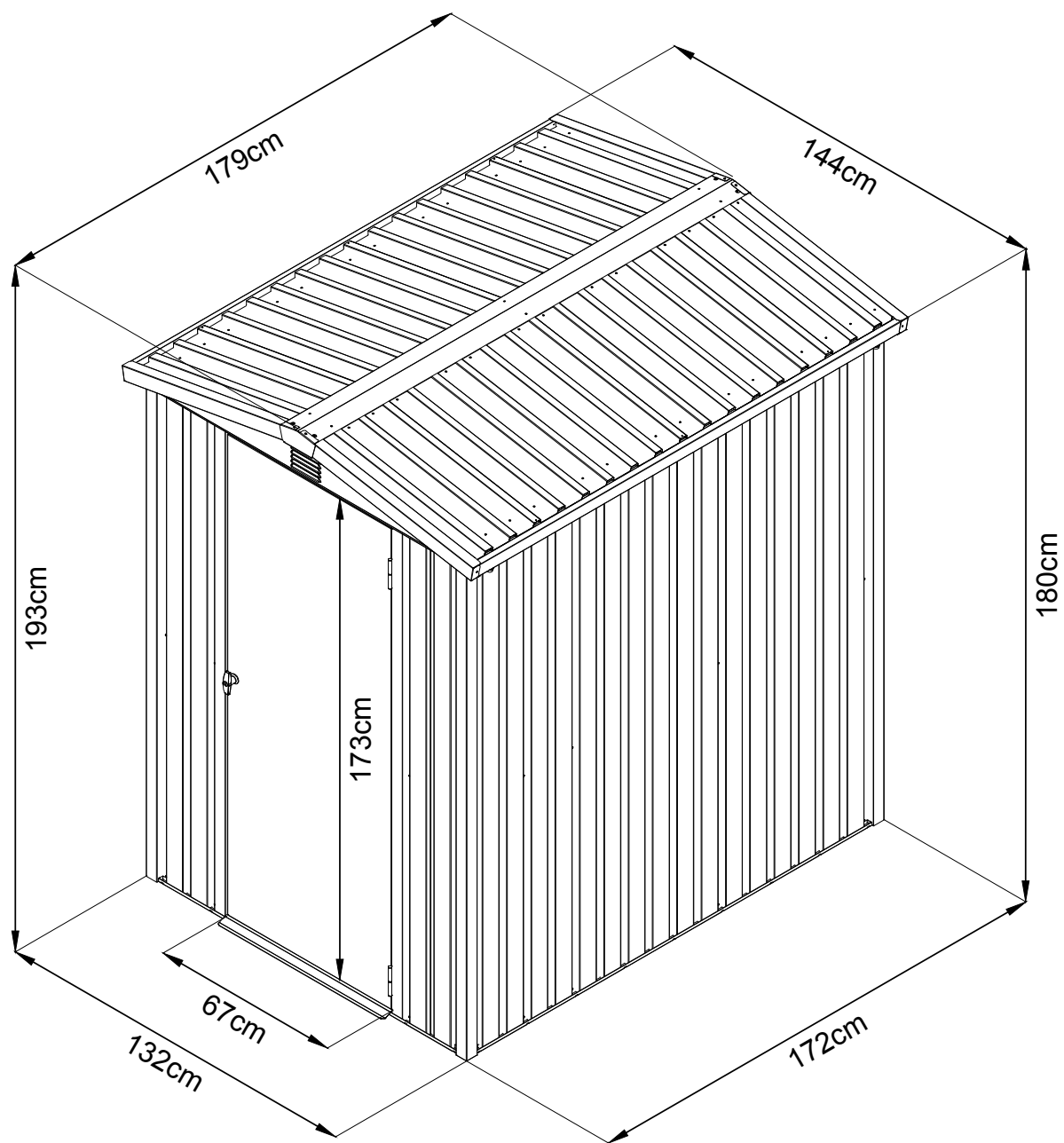











A fészert ártalmatlanításánál ügyeljen az Ön országában vagy tartományában az ártalmatlanításra vonatkozóan érvényes irányelvekre, törvényekre és rendelkezésekre.











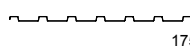

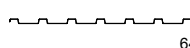



# MÉRETEK

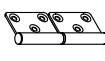

HU

# ALKATRÉSZLISTA

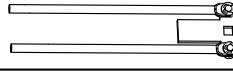
SZ.	ALKATRÉSZ	MENNYISÉG
1	 1260mm	2
2	 1260mm	2
3	 1660mm	2
4	 1660mm	2
5	 722mm	1
6	 722mm	1
7	 1750mm	1
8	 1750mm	1
20	 1718mm	2
12	 1784mm	2
13	 703mm	2
14	 703mm	2
16	 1750mm	4
21	 2	2
18	 1788mm	1
19	 1788mm	1
GE	 2	2

SZ.	ALKATRÉSZ	MENNYISÉG
P1	 1750mm	6
P3	 1750mm	6
P7	 643mm	4
P9	 643mm	4
D2	 1712mm	1
L1	 8	8
K1	 4	4
GS	 4	4
B6	 2	2
GB	 1	1
F1	 210	210
F2	 34	34
F3	 14	14
S2	 60	60
S3	 72	72
B3	 1	1
S4	 80	80
GC	 4	4

HU

# SZERELÉS ÁTTEKINTÉSE

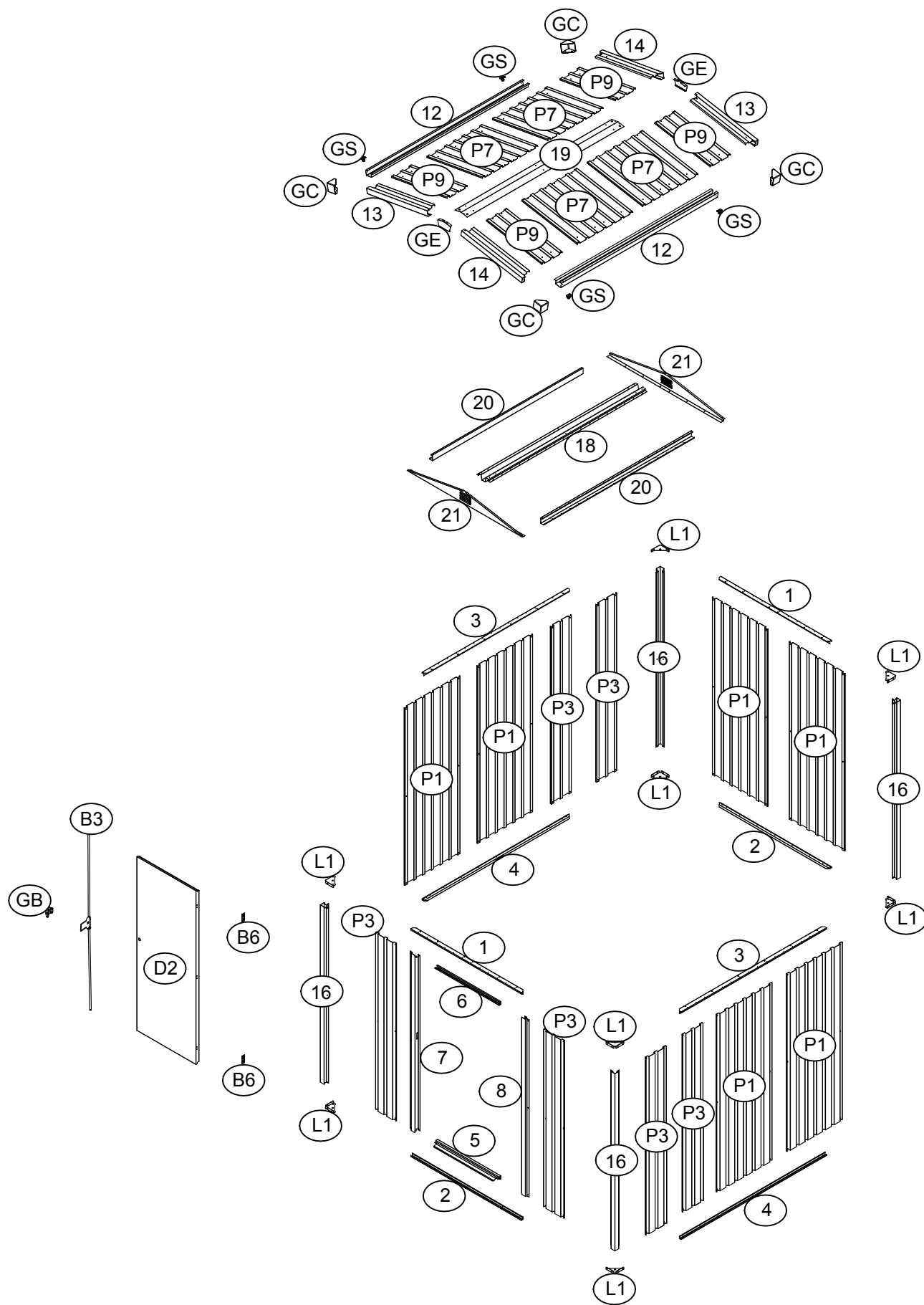



## Magazie cu acoperiș în două ape BASIC+

144 x 179 x 193 cm

Nr. art. 600314

RO

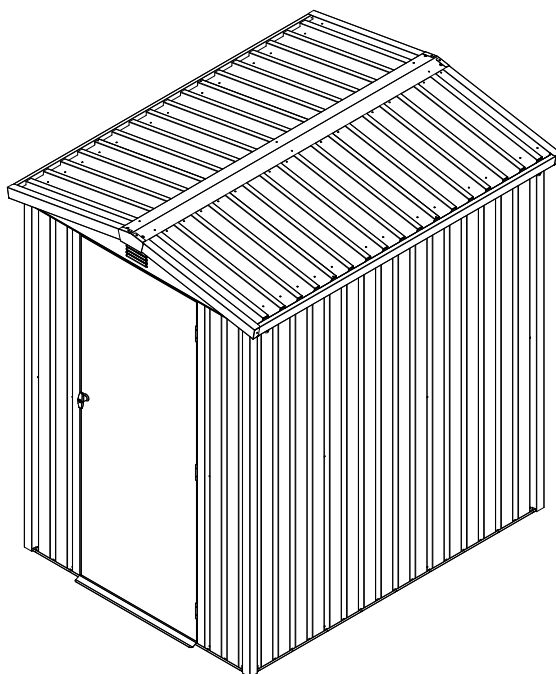

### UTILIZARE CONFORM DESTINAȚIEI PREVĂZUTE

Magazia este concepută pentru utilizare în exterior și servește la depozitarea uneltelor pentru grădinărit, a aparatelor și a ustensilelor. Nu este destinată adăpostirii oamenilor sau animalelor și nici depozitării de substanțe periculoase. Magazia nu este adecvată pentru uz comercial. Orice altă utilizare sau modificare a magaziei este considerată utilizare necorespunzătoare și poate cauza pericole semnificative.

### INDICAȚIE

Citiți cu atenție instrucțiunile de asamblare înainte de a începe asamblarea magaziei.

Se aplică în special instrucțiunilor de siguranță.

Altfel, vă puteți răni sau puteți deteriora dispozitivul.

Magazia nu este un obiect pe care se pot cățăra copiii și nici scară. Există riscul de răsturnare.

Asigurați-vă că toate piesele componente sunt disponibile în cantitatea prevăzută.

Urmați pașii de asamblare individuali și în ordinea corectă, așa cum sunt precizate în aceste instrucțiuni.

Vă rugăm să nu omiteți niciun pas și să nu scurtați succesiunea lor.

Păstrați instrucțiunile de asamblare într-un loc sigur, pentru a le putea recupera cu ușurință mai târziu.

## INFORMAȚII GENERALE

Înainte de a începe montajul, asigurați-vă că sunt respectate directivele/legile aplicabile pentru dumneavoastră. Planificați între 420 și 490 de minute pentru montaj.

Sunt necesare minim 2 persoane. Înainte de începerea lucrului, verificați dacă toate piesele sunt disponibile în cantitatea corectă. Folosiți o suprafață liberă, înșorită, fără crengi deasupra, pentru montaj.

Verificați piesele individuale înainte de începerea montajului, pentru integritate, și așezați-le astfel încât să fie ușor de luat în timpul lucrului.

Se recomandă păstrarea pieselor mici, precum șuruburile, piulițele etc. într-o cutie, pentru a evita pierderea acestora. Nu folosiți în niciun caz magazia ca suport pentru legume, plante agățătoare sau în ghiveci și fructe, și nici ca uscător pentru haine.

Nu permiteți magaziei să fie acoperită de zăpadă și frunze. **Capacitatea portantă max. este de 90 kg/m<sup>2</sup>.**

Utilizați magazia exclusiv conform descrierii din aceste instrucțiuni pentru montaj.

Producătorul sau comerciantul nu își asumă răspunderea pentru daune survenite în urma utilizării neconforme sau greșite. Nu așezați magazia direct pe iarbă sau pe un teren denivelat.

Asigurați-vă că solul este adecvat, portant, orizontal și stabil. Recomandăm ancorarea sigură a magaziei în pământ.

Asigurați-vă că toate șuruburile sunt strânse și că rama este corect orientată și orizontală. Verificați regulat că toate șuruburile sunt strânse bine și ajustați-le dacă este necesar.

**Unele componente metalice sunt prevăzute cu o folie de protecție. Această folie trebuie să fie îndepărtată cu grijă înainte de începerea montajului.**

## INDICAȚII DE SIGURANȚĂ

Nu vă așezați niciodată direct pe acoperiș, există pericolul de a-l suprasolicita. Valabil și în timpul montajului sau curățării.

Există un pericol pentru copii și persoanele cu capacități fizice, senzoriale sau mentale reduse (de ex. persoane extenuate, cu dizabilități parțiale, cu vârste înaintate și capacități fizice și mentale reduse) sau cu experiență și cunoștințe reduse (de ex. copii mai mari). La montajul magaziei se folosesc piese mici, cum ar fi șuruburile și piulițele, care prezintă risc de înghițire și sufocare.

Magazia se poate construi doar de către persoane cu expertiză suficientă, nu de către copii sau persoane cu capacități spirituale sau motrice reduse, sau cu o experiență redusă.

Manevrarea inadecvată a magaziei poate provoca răniri sau deteriorări ale obiectelor.

Când despachetați piesele componente individuale, atenție la ambalaj. **Există un pericol de rănire generat de muchiile ascuțite.** Piesele individuale sunt confecționate din metal și sunt grele. În cazul deschiderii neglijente a ambalajului, de exemplu folosind un cuțit ascuțit sau un alt obiect ascuțit/tăios prezintă pericolul de a deteriora piesele componente. După despachetare, verificați dacă toate piesele individuale sunt în cantitatea corespunzătoare. Așezați piesele individuale pe o suprafață plană, pentru a evita zgârierea.

Verificați dacă piesele individuale sunt în stare bună sau dacă prezintă deteriorări, caz în care vă rugăm să nu folosiți piesele deteriorate sau deformat.

În timpul asamblării și montajului, vă rugăm să purtați permanent îmbrăcăminte de protecție. Echipamentul de bază include încălțăminte de siguranță, mănuși, ochelari de protecție și cască.

Nu instalați magazia în zile cu mult vânt sau ploioase.

Asigurați-vă că piesele componente nu ating niciun cablu sub tensiune.

Eliminați corespunzător ambalajul, punga de plastic sau foliile de protecție, și păstrați-le în locuri în care nu au acces copiii. Prezintă risc de sufocare!

Așezați magazia pe o suprafață plată.

Asigurați-vă că, în timpul montajului, nu sunt prezenți copii în zona de pericol.

Nu amplasați magazia în zone care sunt expuse vântului puternic sau de durată.

Pentru siguranța personală, nu construiți magazia când sunteți obosit, ați consumat alcool sau sunteți în stare de ebrietate, resp. dacă vă simțiți amețit sau vă este rău.

Dacă utilizați cabluri sau dispozitive electronice, asigurați-vă că respectați indicațiile producătorului.

Dispozitivele fierbinț, cum ar fi grătarele, dispozitivele de încălzire, arzătoarele etc. nu se vor folosi în magazie și nici nu vor fi depozitate acolo - pericol de incendiu! Pe vreme rea sau în condiții meteorologie nefavorabile, nu stați în interiorul sau în proximitatea magaziei. Există riscul să fiți lovit de fulger.

## ÎNTREȚINERE ȘI ÎNGRIJIRE

Curățați regulat suprafețele. Dacă remarcați zgârieturi pe suprafețe, înlăturați-le imediat folosind un lac corespunzător.

Nu utilizați agenți de curățare agresivi, perii cu fire metalice sau de nailon, nici ustensile ascuțite sau metalice, cum ar fi lame ori spatule. Pentru curățare, folosiți perii moi. Folosiți apă rece, curată.

## UNELTE ȘI ECHIPAMENT

Îmbrăcăminte de protecție (mănuși, încălțăminte, ochelari, cască etc.)

Nivelă

Tijă pentru măsurarea lungimii

Seturi de chei

Șurubelniță electrică și bormașină cu diferite atașamente

Șurubelniță

(nu sunt incluse în pachet)

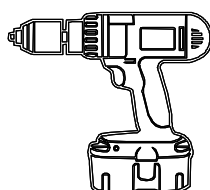
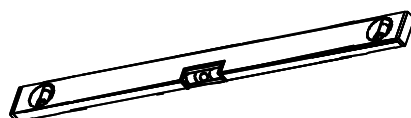

RO

## ELIMINAREA AMBALAJULUI

Eliminați corespunzător ambalajul.

Cartonul și hârtia se elimină ca hârtie veche, iar pentru folii puteți apela la centrele de reciclare.

## ELIMINAREA MAGAZIEI





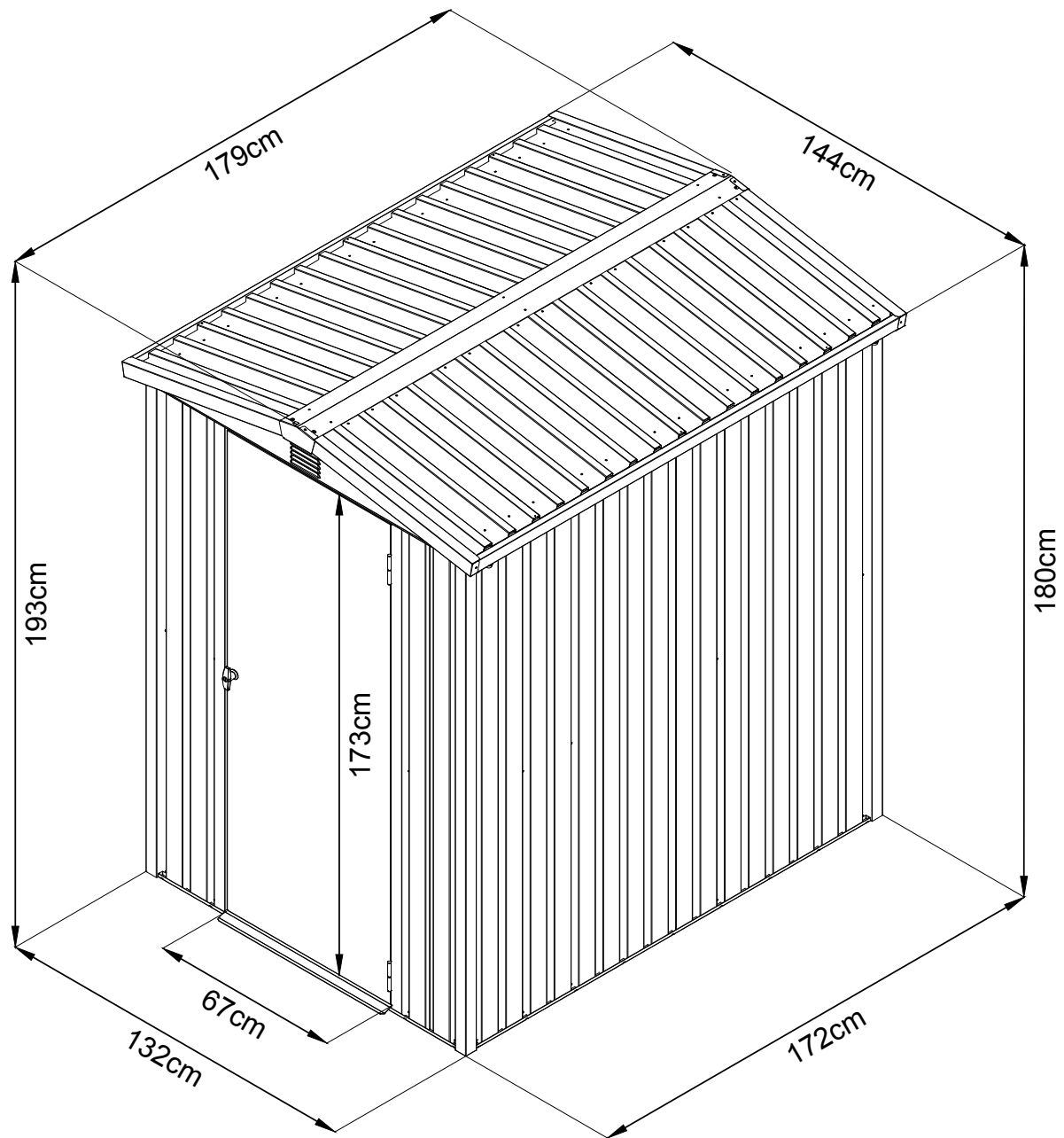











La eliminarea magazinei, vă rugăm să respectați directivele, legile și reglementările aplicabile în țara sau în regiunea dumneavoastră.













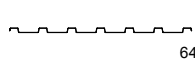



# DIMENSIUNI

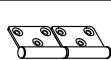

RO

# LISTĂ DE PIESE

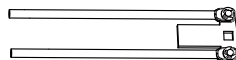
NR.	PIESĂ	CANTITATE
1	 1260mm	2
2	 1260mm	2
3	 1660mm	2
4	 1660mm	2
5	 722mm	1
6	 722mm	1
7	 1750mm	1
8	 1750mm	1
20	 1718mm	2
12	 1784mm	2
13	 703mm	2
14	 703mm	2
16	 1750mm	4
21	 2	2
18	 1788mm	1
19	 1788mm	1
GE	 2	2

NR.	PIESĂ	CANTITATE
P1	 1750mm	6
P3	 1750mm	6
P7	 643mm	4
P9	 643mm	4
D2	 1712mm	1
L1	 8	8
K1	 4	4
GS	 4	4
B6	 2	2
GB	 1	1
F1	 210	210
F2	 34	34
F3	 14	14
S2	 60	60
S3	 72	72
B3	 1	1
S4	 80	80
GC	 4	4

# PRIVIRE DE ANSAMBLU MONTAJ

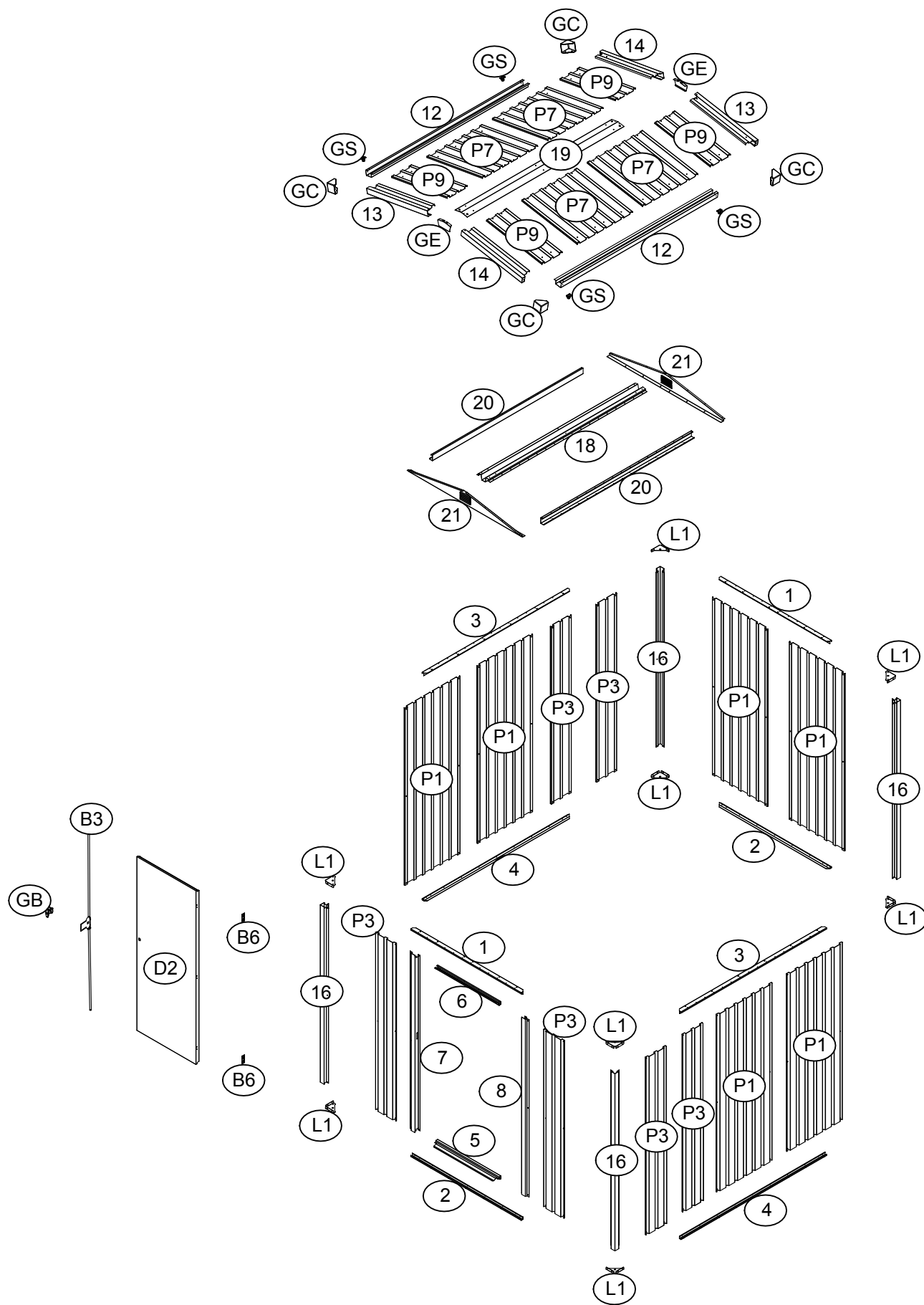



## Vrtna lopa z dvokapno streho BASIC+

144 x 179 x 193 cm

izdelek št. 600314

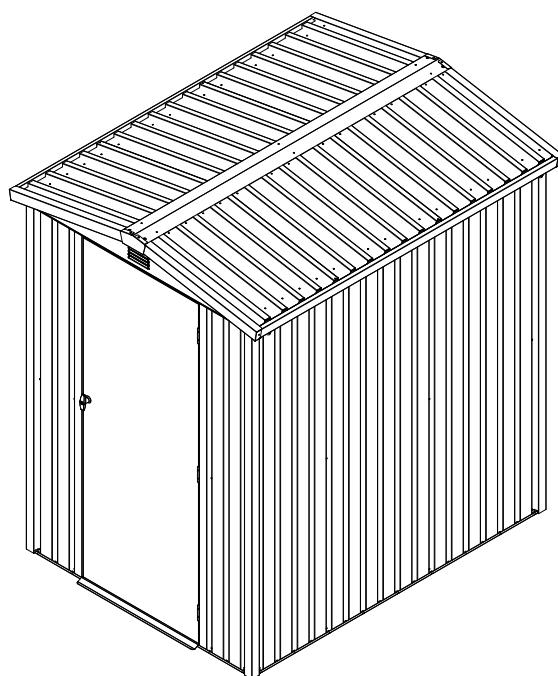

SL

### **PRAVILNA UPORABA:**

Hiša za orodje je zasnovana za zunanjo uporabo in se uporablja za shranjevanje vrtnega orodja, opreme in pripomočkov. Ni primerna za bivanje ljudi ali živali ali za shranjevanje nevarnih snovi. Hiša za orodje ni primerna za komercialno uporabo. Kakršna koli druga raba ali spreminjanje hiše za orodje se šteje za nepravilno uporabo in lahko povzroči veliko nevarnost.

### **NAPOTEK:**

Skrbno preberite navodila za sestavljanje, preden začnete s sestavljanjem vrtno lopa.

To še zlasti velja za varnostne napotke.

V nasprotnem primeru lahko poškodujete sebe ali vrtno lopa.

Vrtna lopa ni plezalno ogrodje za otroke in ogrodje za rast rastlin. Obstaja nevarnost preobremenitve.

Prepričajte se, da so vsi potrebni sestavni deli na voljo v navedenih količinah.

Posamezne korake sestavljanja izvajajte zaporedoma in v navedenem vrstnem redu, kot je navedeno v teh navodilih.

Nobenega od navedenih korakov ne izpustite ali ga skrajšajte.

Navodila za sestavljanje hranite na varnem mestu, da lahko do njih znova dostopate v prihodnosti.

## SPLOŠNE INFORMACIJE:

Preden začnete z montažo, se prepričajte, da so upoštewane zadevne smernice/zakoni. Za montažo načrtujte vsaj od 420 do 490 minut.

Za montažo so potrebne vsaj 2 osebe. Pred začetkom dela se prepričajte, da so prisotni vsi deli, in sicer v pravih količinah. Za sestavljanje uporabite sončno površino na prostem, nad katero ni vej.

Pred začetkom montaže preglejte posamezne sestavne dele glede nepoškodovanosti in jih odložite tako, da je med delom do sestavnih delov mogoče dostopati brez težav.

Najbolje je, če majhne dele, kot so vijaki, matice itd., hranite v posodi, tako da jih ne izgubite.

Vrtno lopa nikakor ne uporabljajte kot oporo za stročnice, plezalke in ovijalke, sadje, zelenjavo ali kot držalo za vrv za perilo.

Poskrbite, da na vrtni lopa ni snega in listja. **Najv. nosilnost je 90 kg/m<sup>2</sup>.**

Vrtno lopa uporabljajte izključno tako, kot je opisano v teh navodilih za montažo.

Proizvajalec ali trgovec ne prevzema nobene odgovornosti za škodo, ki nastane zaradi nenamenske ali nepravilne uporabe. Vrtno lopa ne postavljajte neposredno na trato ali neravne podlage ter poskrbite za primerno, vzdržljivo, vodoravno in stabilno podlago. Priporočamo, da vrtno lopa zasidrate trdno v tla. Prepričajte se, da so vsi vijaki trdno priviti in da je ogrodje pravilno usmerjeno in vodoravno. Redno preverjajte, ali so vsi vijaki trdno priviti in jih po potrebi dodatno zategnite.

**Nekateri kovinski deli so opremljeni z zaščitno folijo. To folijo je treba pred začetkom vgradnje previdno odstraniti.**

SL

## VARNOSTNI NAPOTKI:

Nikoli ga ne postavljajte neposredno na strešno površino, obstaja nevarnost preobremenitve. Tudi ne v času montaže ali za čiščenje.

Obstaja nevarnost za otroke in osebe z zmanjšanimi fizičnimi, zaznavnimi ali duševnimi sposobnostmi (npr. osebe, ki so pretrujene, delno invalidne osebe, starejše osebe z zmanjšanimi fizičnimi in duševnimi sposobnostmi) ali pomanjkanjem znanja in izkušenj (npr. starejši otroci). Pri montaži vrtno lopa se uporabljajo majhni deli, kot so vijaki in matice, na podlagi česar obstaja nevarnost zadušitve, če se jih zaužije.

Vrtno lopa sme sestavljati le strokovnjak, v postopek pa ne smejo biti vključeni otroci ali osebe z zmanjšanimi duševnimi ali motoričnimi sposobnostmi ali osebe s pomanjkanjem izkušenj.

Zaradi nepravilnega ravnanja z vrtno lopa lahko pride do telesnih poškodb ali materialne škode.

Pri jemanju posameznih sestavnih delov iz embalaže bodite previdni. **Obstaja nevarnost telesnih poškodb zaradi ostrih robov.** Posamezni sestavni deli so izdelani iz kovine in so zaradi tega težki. Pri neprevidnem odpiranju embalaže, npr. z ostrim nožem ali drugim ostrim/koničastim predmetom, obstaja nevarnost poškodb sestavnih delov. Po jemanju sestavnih delov iz embalaže preverite, ali so vsi sestavni deli na voljo v pravih količinah. Posamezne dele odložite na odejo ali podobno podlago, da preprečite raze na premazu.

Preverite, ali so posamezni sestavni deli v brezhibnem stanju, oz. preverite, ali so na njih poškodbe, v primeru česar poškodovanih, deformiranih delov ne uporabljajte.

Med sestavljanjem in montažo nosite vedno varnostna oblačila. Med osnovno opremo sodijo zaščitna obutev, zaščitne rokavice, zaščitna očala in čelada.

Vrtno lopa ne montirajte ob dnevih, ko piha močan veter ali pada dež.

Poskrbite, da se sestavni deli ne dotikajo nobenih električnih kablov.

Embalažo, plastične vrečke ali zaščitne folije pravilno zavrzite in jih hranite zunaj dosega otrok, saj obstaja nevarnost zadušitve.

Vrtno lopa postavite na ravno površino.

Prepričajte se, da med montažo na območju nevarnosti ni otrok.

Vrtno lopa ne postavljajte na območjih, ki so izpostavljena močnim ali stalnim vetrovom.

Zaradi osebne varnosti ne sestavljajte vrtno lopa, če ste utrujeni, pod vplivom alkohola ali mamil oz. če imate vrtoglavico ali se ne počutite dobro.

Če uporabljate lestve ali elektronske naprave, se prepričajte, da upoštevate navedbe posameznih proizvajalcev glede uporabe. Vročih naprav, kot so žari, grelne naprave, gorilniki itd., ni dovoljeno uporabljati v vrtni lopa ali jih v njej skladiščiti, saj obstaja nevarnost požara. V primeru neurja ali viharja se nikoli ne zadržujte v vrtni lopa ali ob njej. Obstaja nevarnost udara strele.

## NEGA IN VZDRŽEVANJE:

Površine redno čistite. Če na površinah opazite raze, jih takoj odstranite s primernim lakom.

Ne uporabljajte nobenih agresivnih čistilnih sredstev, krtač s kovinskimi ali najlonskimi ščetinami ter ostrih ali kovinskih predmetov, kot so noži ali lopatice. Za čiščenje uporabljajte krtače z mehкими ščetinami. Uporabljajte hladno, čisto vodo.

## ORODJA IN OPREMA:

Varnostna oblačila (zaščitna obutev, zaščitne rokavice, zaščitna očala, čelada itd.)

Vodna tehtnica

Merilnik dolžine

Vijačni ključ ali raglja

Akumulatorski izvijač in vrtalnik z razl. nastavki

Izvijač

(ni priloženo kompletu)

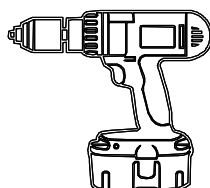
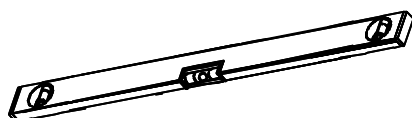

SL

## ODLAGANJE EMBALAŽE MED ODPADKE:

Embalažo odložite med odpadke ločeno po vrstah materialov.

Lepenko in karton zavržite kot odpadni papir, folije  
pa oddajte na ustreznem zbirnem mestu.

## ODLAGANJE VRTNE LOPA ODPADKE:





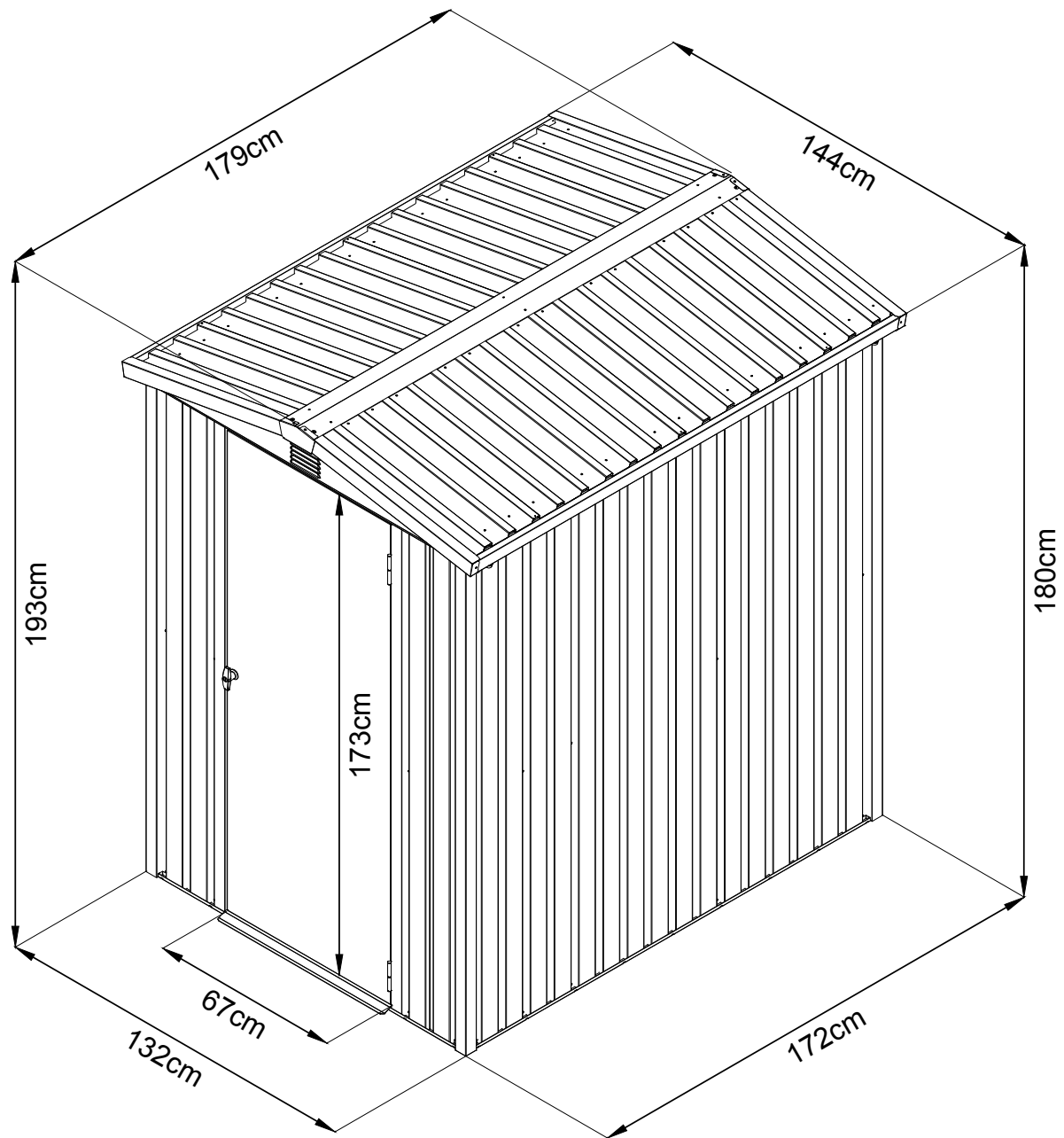











Pri odlaganju vrtno lopa med odpadke upoštevajte veljavne smernice, zakone in druge določbe v zvezi z odlaganjem opreme med odpadke v svoji državi ali zvezni državi.











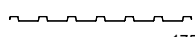





# DIMENZIJE

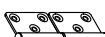
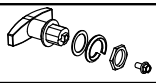

SL

## SEZNAM DELOV

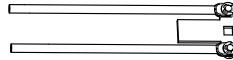
ŠT.	DEL	KOLIČINA
1	 1260mm	2
2	 1260mm	2
3	 1660mm	2
4	 1660mm	2
5	 722mm	1
6	 722mm	1
7	 1750mm	1
8	 1750mm	1
20	 1718mm	2
12	 1784mm	2
13	 703mm	2
14	 703mm	2
16	 1750mm	4
21	 2	2
18	 1788mm	1
19	 1788mm	1
GE	 2	2

ŠT.	DEL	KOLIČINA
P1	 1750mm	6
P3	 1750mm	6
P7	 643mm	4
P9	 643mm	4
D2	 1712mm	1
L1	 8	8
K1	 4	4
GS	 4	4
B6	 2	2
GB	 1	1
F1	 210	210
F2	 34	34
F3	 14	14
S2	 60	60
S3	 72	72
B3	 1	1
S4	 80	80
GC	 4	4

SL





## Domek na nářadí se sedlovou střechou BASIC+

144 x 179 x 193 cm

Č 600314

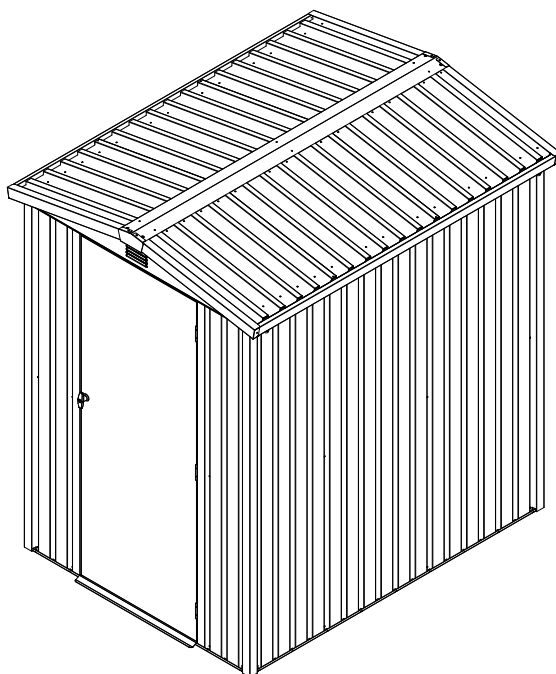

CZ

### **POUŽITÍ V SOULADU S URČENÍM:**

Domek na nářadí je určen pro venkovní použití a slouží k uskladnění zahradního nářadí, vybavení a jiných potřeb. Není vhodný pro ubytování osob nebo zvířat ani pro skladování nebezpečných látek. Domek na nářadí není vhodný pro komerční využití. Jakékoli jiné použití nebo úpravy domku na nářadí se považuje za použití v rozporu s určením a může způsobit značné nebezpečí.

### **UPOZORNĚNÍ:**

Před zahájením montáže domek na nářadí si pečlivě přečtěte montážní pokyny.

To se týká především bezpečnostních pokynů.

V opačném případě byste se mohli zranit nebo poškodit domek na nářadí.

domek na nářadí není lezeckým rámem pro děti a není lezeckou pomůckou. Hrozí nebezpečí přetížení.

Ujistěte se, že všechny požadované komponenty jsou k dispozici v určeném množství.

Jednotlivé montážní kroky provádějte jeden po druhém a v pořadí uvedeném v tomto návodu.

Nevynechte žádný z uvedených kroků ani je nezkracujte.

Návod pro montáž uschovejte na bezpečném místě, abyste jej v budoucnu mohli využít.

## VŠEOBECNÉ INFORMACE:

Před zahájením montáže se ujistěte, že jsou dodržovány pro vás platné směrnice/zákony. Pro montáž si naplánujte minimálně 420 až 490 minut.

Pro montáž je zapotřebí minimálně 2 osob. Před zahájením práce zkontrolujte, zda jsou všechny díly k dispozici ve správném množství. K montáži zvolte volnou, slunnou plochu bez přečnávajících větví.

Před zahájením montáže zkontrolujte, zda jsou jednotlivé konstrukční díly neporušené, a položte je tak, aby byly během práce snadno dostupné.

Nejlepší je uchovávat malé části, jako jsou šrouby, matice atd., v misce tak, aby nedošlo k jejich ztrátě.

Domek na nářadí v žádném případě nepoužívejte jako pomůcku pro popínání luštěnin, popínavých rostlin, ovoce, zeleniny nebo jako držák na prádelní šňůru.

Domek na nářadí odstraňujte sněh a spadané listí. **Max. nosnost 90 kg/m<sup>2</sup>.**

Domek na nářadí používejte pouze tak, jak je to popsáno v tomto montážním návodu.

Výrobce nebo prodejce nepřebírá žádnou odpovědnost za škody způsobené nesprávným použitím nebo použitím v rozporu s určeným účelem. Neumísťujte domek na nářadí přímo na trávník nebo nerovný povrch, zajistěte vhodný, stabilní, vodorovný a stabilní podklad. Doporučujeme domek na nářadí pevně ukotvit do podkladu. Ujistěte se, že jsou všechny šrouby pevně utaženy a rám je správně nasměrovaný a vyvážený. Pravidelně kontrolujte dotažení všech šroubů a v případě potřeby je dotáhněte. **Některé kovové díly jsou opatřeny ochrannou fólií. Tuto fólii je nutno před zahájením montáže opatrně odstranit.**

## BEZPEČNOSTNÍ POKYNY:

Nikdy nestoupejte přímo na plochu střechy, hrozí nebezpečí přetížení. To platí i během montáže a čištění.

Hrozí nebezpečí pro děti a osoby s omezenými fyzickými, smyslovými nebo mentálními schopnostmi (např. unavení lidé, částečně zdravotně postižení lidé, starší lidé se sníženou fyzickou a duševní schopností) nebo nedostatkem zkušeností a znalostí (např. starší děti). Při montáži domek na nářadí se používají malé části, jako jsou šrouby a matice, které při spolknutí představují nebezpečí udušení.

Domek na nářadí mohou postavit pouze kvalifikované osoby, nikoli děti nebo osoby s omezenými intelektuálními nebo motorickými dovednostmi nebo nedostatkem zkušeností.

Nesprávné zacházení s domek na nářadí může způsobit zranění nebo materiální škody.

Při vybalování jednotlivých konstrukčních dílů z obalu buďte opatrní. **Hrozí nebezpečí poranění o ostré hrany.**

Jednotlivé komponenty jsou vyrobeny z kovu a jsou proto těžké. Pokud je obal otevřen neopatrně, například ostrým nožem nebo jiným ostrým/špičatým předmětem, může dojít k poškození jednotlivých součástí. Po vybalení součástí zkontrolujte, zda jsou všechny jednotlivé díly k dispozici ve správném množství. Jednotlivé díly položte na deku a podobně, abyste zabránili poškrábání horních vrstev.

Zkontrolujte, zda jsou jednotlivé konstrukční díly v perfektním stavu nebo zda nevykazují známky poškození, v takovém případě poškozené a deformované součásti nepoužívejte.

Během výstavby a montáže vždy noste ochranný oděv. K základnímu vybavení patří bezpečnostní obuv, ochranné rukavice, ochranné brýle a helma.

Výstavbu domek na nářadí neprovádějte ve velmi větrných nebo deštivých dnech.

Ujistěte se, že se komponenty nedotýkají žádných napájecích kabelů.

Obaly, plastové sáčky nebo ochranné fólie řádně zlikvidujte a uchovávejte je mimo dosah dětí, nebezpečí udušení!

Domek na nářadí postavte na rovnou plochu.

Během montáže se ujistěte, že se v nebezpečné oblasti nenacházejí žádné děti.

Domek na nářadí neumísťujte na místa vystavená silnému nebo trvalému větru.

Pro vaši osobní bezpečnost byste domek na nářadí neměli stavět, pokud jste unavení, opilí nebo intoxikovaní, nebo máte-li závratě nebo není-li vám dobře.

Používáte-li žebříky nebo elektronická zařízení, ujistěte se, že dodržíte pokyny výrobce k jejich používání. Horká zařízení, jako jsou grily, ohříváče, hořáky atd., nesmíte pod domek na nářadí používat ani skladovat, nebezpečí požáru!

Během bouřky se nikdy nezdržujte v domek na nářadí nebo v jeho blízkosti. Hrozí nebezpečí úderu blesku.

## PÉČE A ÚDRŽBA:

Povrch pravidelně čistěte. Pokud si všimnete škrábanců na povrchu, okamžitě je odstraňte pomocí vhodného laku.

Nepoužívejte agresivní čisticí prostředky, kovové nebo nylonové kartáče ani ostré nebo kovové pomůcky, jako jsou nože nebo špachtle. K čištění používejte měkké štětiny. Použijte studenou, čistou vodu.

## NÁŘADÍ A VYBAVENÍ:

Ochranné oděvy (bezpečnostní obuv, ochranné rukavice, ochranné brýle, helma atd.)

Vodováha

Měření délky

Šroubový nebo řehtačkový klíč

Akumulátorový šroubovák a vrtačka s růz. nástavci

Šroubovák

(Není součástí dodávky)

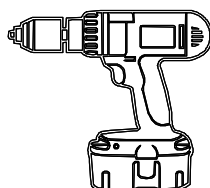
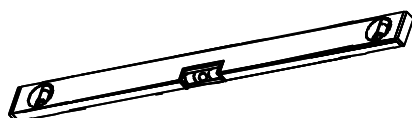

CZ

## LIKVIDACE OBALU:

Obaly zlikvidujte do tříděného dopadu.

Karton a lepenka se likvidují jako odpadní papír a fólie odevzdejte k vhodné recyklaci.







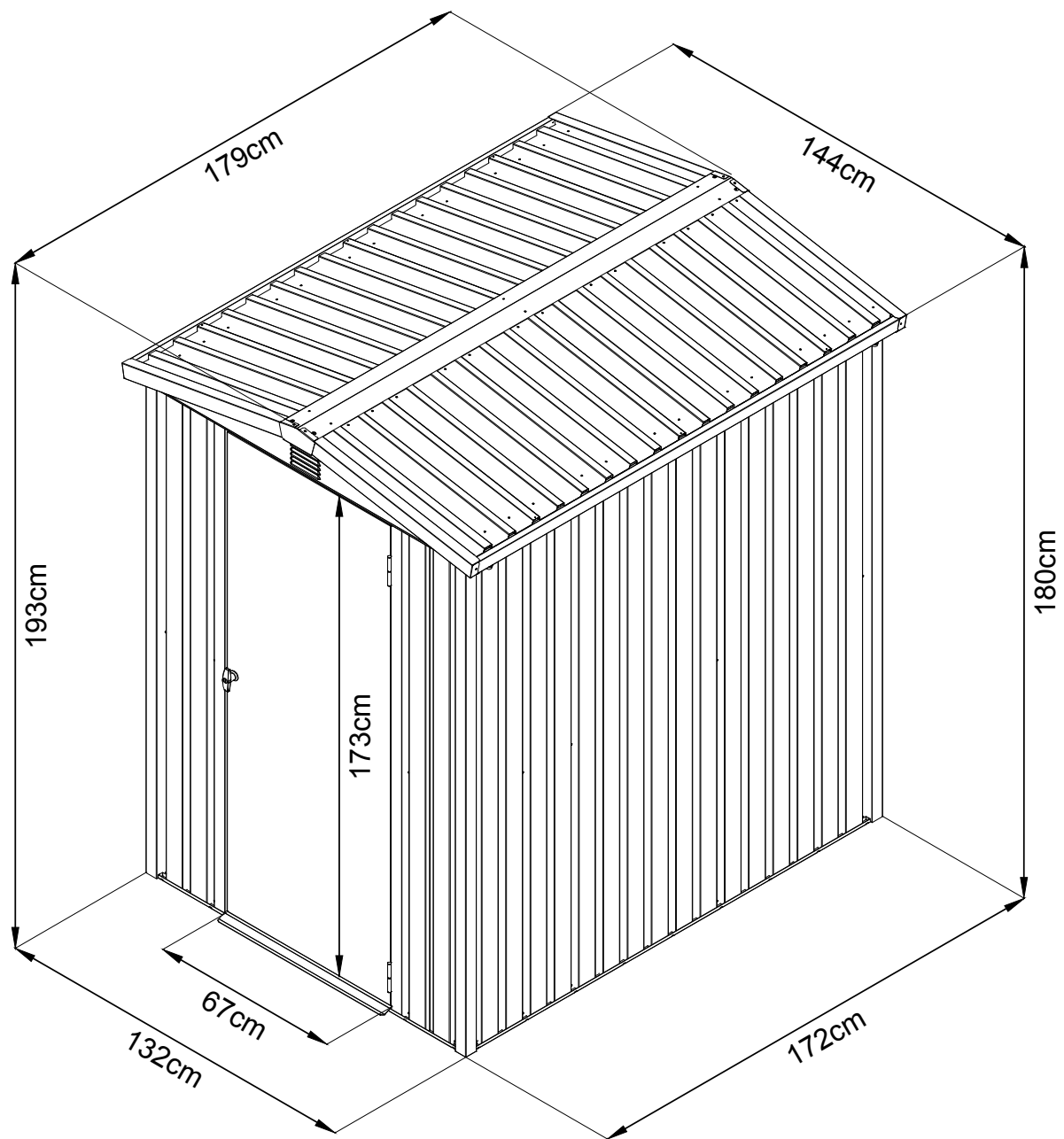









## LIKVIDACE DOMEK NA NÁŘADÍ:













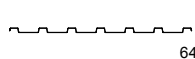

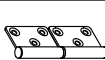

Při likvidaci domek na nářadí věnujte pozornost pokynům, zákonům a předpisům týkajícím se likvidace ve vaší zemi nebo státě.

# ROZMĚRY

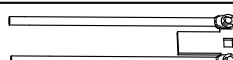

# SEZNAM DÍLŮ

Č.	SOUČÁST	MNOŽSTVÍ
1	 1260mm	2
2	 1260mm	2
3	 1660mm	2
4	 1660mm	2
5	 722mm	1
6	 722mm	1
7	 1750mm	1
8	 1750mm	1
20	 1718mm	2
12	 1784mm	2
13	 703mm	2
14	 703mm	2
16	 1750mm	4
21	 1750mm	2
18	 1788mm	1
19	 1788mm	1
GE	 1788mm	2

Č.	SOUČÁST	MNOŽSTVÍ
P1	 1750mm	6
P3	 1750mm	6
P7	 643mm	4
P9	 643mm	4
D2	 1712mm	1
L1	 8	
K1	 4	
GS	 4	
B6	 2	
GB	 1	
F1	 210	
F2	 34	
F3	 14	
S2	 60	
S3	 72	
B3	 1	
S4	 80	
GC	 4	

# MONTÁŽNÍ PŘEHLED

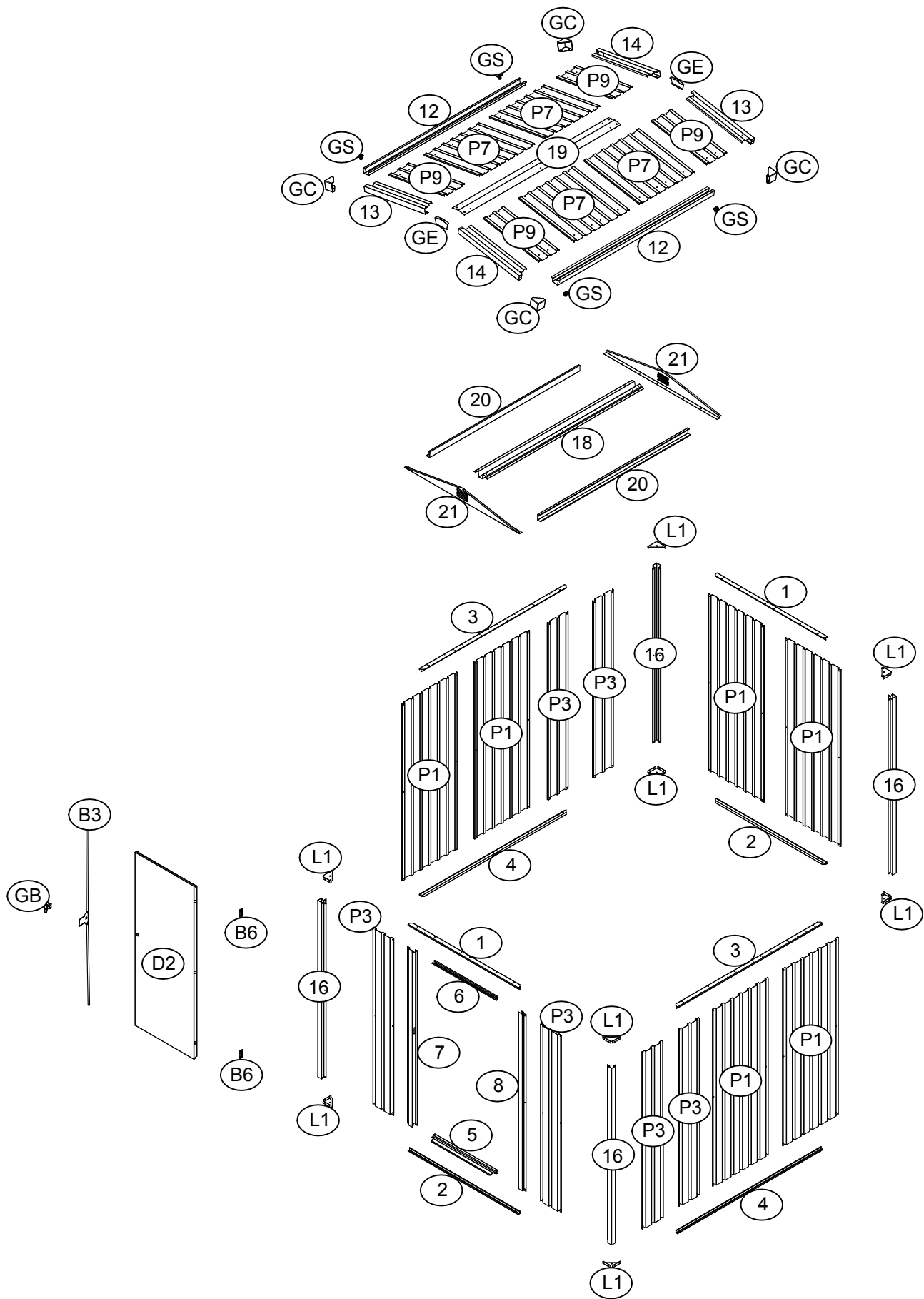



## Záhradný domček so sedlovou strechou BASIC+

144 x 179 x 193 cm

číslo. 600314

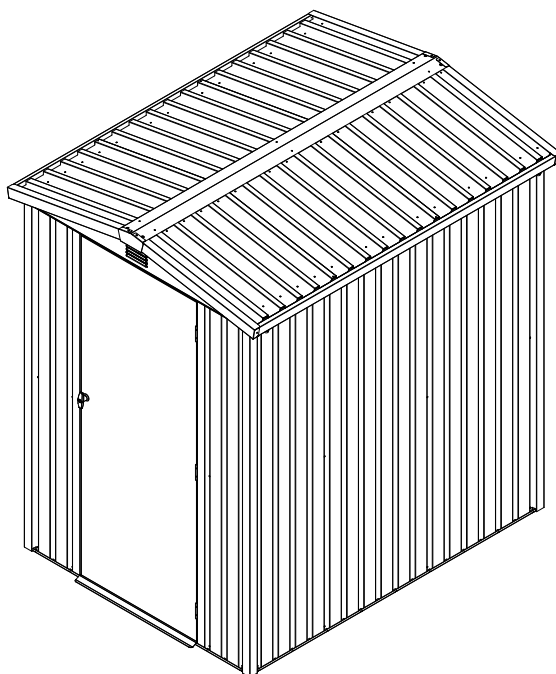

SK

### ÚČEL POUŽITIA:

Záhradný domček určený na použitie vonku a slúži na uchovávanie záhradného náradia, prístrojov a pomôcok. Nie je vhodný na ubytovanie osôb alebo zvierat ani na skladovanie nebezpečných látok. Záhradný domček nie je vhodný na komerčné použitie. Akékoľvek iné použitie alebo zmeny na záhradnom domčeku sa považuje za použitie v rozpore s účelom a môže spôsobiť vážne nebezpečenstvá.

### UPOZORNENIE:

Pred začatím montáže si pozorne prečítajte návod na montáž.

Dbajte o bezpečnosť a venujte pozornosť najmä bezpečnostným pokynom.

V opačnom prípade by ste sa mohli poraniť alebo poškodiť záhradný domček.

Záhradný domček nie je preliezka pre deti ani pomôcka na lezenie. Pozor na riziko preťaženia.

Uistite sa, že všetky požadované diely máte k dispozícii v špecifikovanom množstve.

Jednotlivé kroky montáže vykonávajte jeden po druhom a v špecifikovanom poradí, ako je uvedené v tomto návode.

Nevynechávajte ani neskracujte žiadny z uvedených krokov.

Návod na montáž uschovajte na bezpečnom mieste, aby ste k nemu mali prístup aj neskôr.

## VŠEOBECNÉ INFORMÁCIE:

Pred začatím montáže sa uistite, že sú dodržané príslušné smernice/zákony. Na montáž si vyhradte najmenej 420 až 490 minút.

K montáži sú potrebné najmenej 2 osoby. Pred začatím práce skontrolujte, či máte všetky diely v správnom množstve. Na postavenie záhradného domčeka použite slnečnú plochu bez vyčnievajúcich vetiev.

Pred začatím montáže skontrolujte, či sú jednotlivé diely nedotknuté a položte ich tak, aby boli počas práce ľahko prístupné.

Najlepšie je uchovávať malé časti, ako sú skrutky, matice atď. v miske, aby sa nestratili.

Za žiadnych okolností nepoužívajte domček ako opornú konštrukciu na pestovanie strukovín a popínavých rastlín, ovocia, zeleniny alebo ako držiak na šnúru na bielizeň.

Udržujte záhradný domček bez snehu a lístia. **Maximálne zaťaženie 90 kg/m<sup>2</sup>.**

Záhradný domček používajte výhradne na účely, ktoré sú uvedené v tomto návode na montáž.

Výrobca alebo predajca nenesie žiadnu zodpovednosť za škody spôsobené nevhodným alebo nesprávnym použitím.

Nestavajte záhradný domček priamo na trávniku alebo nerovnom povrchu, na jeho lokáciu vyhradte a zabezpečte vhodný, odolný, vodorovný a stabilný povrch. Odporúčame upevniť záhradný domček pevne k podlahe. Skontrolujte, či sú všetky skrutky dotiahnuté a či je rám správne vyrovnaný a vo vodorovnej polohe. Pravidelne kontrolujte dotiahnutie všetkých skrutiek a v prípade potreby ich dotiahnite.

**Niektoré kovové časti sú pokryté ochrannou fóliou. Táto fólia musí byť pred zahájením montáže opatrne odstránená.**

## BEZPEČNOSTNÉ POKYNY:

Nikdy sa nestavajte priamo na plochu strechy, hrozí nebezpečenstvo preťaženia. Ani počas montáže alebo pri čistení.

Záhradný domček predstavuje riziko pre deti a ľudí s obmedzenými fyzickými, zmyslovými alebo mentálnymi schopnosťami (napr. unavení ľudia, čiastočne postihnutí ľudia, starší ľudia so zníženými fyzickými a duševnými schopnosťami) alebo nedostatkom skúseností a znalostí (napr. staršie deti). Pri montáži záhradného domčeka sa používajú malé časti, ako sú skrutky a matice, ktoré pri prehltnutí predstavujú riziko udusenía.

Montáž záhradného domčeka môžu vykonávať len kompetentné osoby, nie deti alebo osoby s obmedzenými intelektuálnymi alebo motorickými zručnosťami alebo nedostatkom skúseností.

Nesprávna manipulácia so záhradným domčekom môže viesť k zraneniam alebo materiálnym škodám.

Venujte zvýšenú opatrnosť vybalovaniu jednotlivých dielov z obalu. **Ostré hrany predstavujú riziko poranenia.**

Jednotlivé diely sú vyrobené z kovu a sú preto ťažké. Pri neopatrnom otváraní obalu, napríklad ostrým nožom alebo iným ostrým/špicatým predmetom, môže dôjsť k poškodeniu dielov. Po rozbalení dielov skontrolujte, či sú všetky jednotlivé diely dodané v správnom množstve. Jednotlivé diely položte na prikrývku alebo niečo podobné, aby ste zabránili poškriabaniu laku.

Skontrolujte, či sú jednotlivé diely v bezchybnom stave, či nevykazujú známky poškodenia, v takom prípade nepoužívajte poškodené a zdeformované časti.

Počas stavby a montáže vždy noste ochranný odev. Medzi jeho základné vybavenie patrí bezpečnostná obuv, ochranné rukavice, bezpečnostné okuliare a prilba.

Nestavajte záhradný domček vo veľmi veternom alebo daždivom počasí.

Skontrolujte, či sa diely nedotýkajú žiadnych napájacích káblov.

Obal, plastové vrecúška alebo ochrannú fóliu zlikvidujte správnym spôsobom a uchovávajte mimo dosahu detí, nebezpečenstvo udusenía!

Záhradný domček položte na rovný povrch.

Počas montáže skontrolujte, či sa v nebezpečnej zóne nenachádzajú žiadne deti.

Neumiestňujte záhradný domček na miesta vystavené silnému alebo trvalému vetru.

Kvôli vašej osobnej bezpečnosti by ste nemali stavať záhradný domček, keď ste unavení, opití alebo intoxikovaní, alebo ak máte závraty alebo nepríjemné pocity.

Ak používate rebríky alebo elektronické zariadenia, uistite sa, že dodržiavate pokyny na použitie, odporúčané ich výrobcami. Horúce zariadenia, ako sú grily, ohrievače, horáky atď. sa v záhradnom domčeku nesmú používať ani skladovať, nebezpečenstvo požiaru! Počas búrok alebo blýskania nikdy nezostávajú v záhradnom domčeku ani vedľa neho. Hrozí riziko zásahu bleskom.

## STAROSTLIVOSŤ A ÚDRŽBA:

Pravidelne čistite povrch. Ak si všimnete škrabance na povrchu, okamžite ich odstráňte vhodným lakom.

Nepoužívajte agresívne čistiace prostriedky, kefy s kovovými alebo nylonovými štetinami ani ostré alebo kovové nástroje, ako sú nože alebo špachtle. Na čistenie používajte kefy s mäkkými štetinami. Používajte studenú, čistú vodu.

## NÁRADIE A VYBAVENIE:

Ochranné odevy (bezpečnostná obuv, ochranné rukavice, bezpečnostné okuliare, prilba atď.)

Vodováha

Meracie pásmo

Kľúč alebo račnový kľúč

Akumulátorové skrutky a vrtáčky s príslušenstvom

Skrutkovač

(nie je súčasťou dodávky)

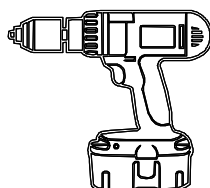
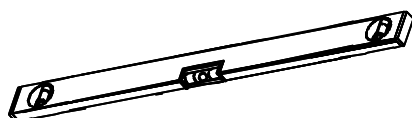

SK

## LIKVIDÁCIA OBALU:

Balenie zlikvidujte podľa jeho typu.

Kartón a lepenku likvidujte ako odpadový papier a fólie odneste do príslušného recyklačného strediska.

## LIKVIDÁCIA ZÁHRADNÉHO DOMČEKA:





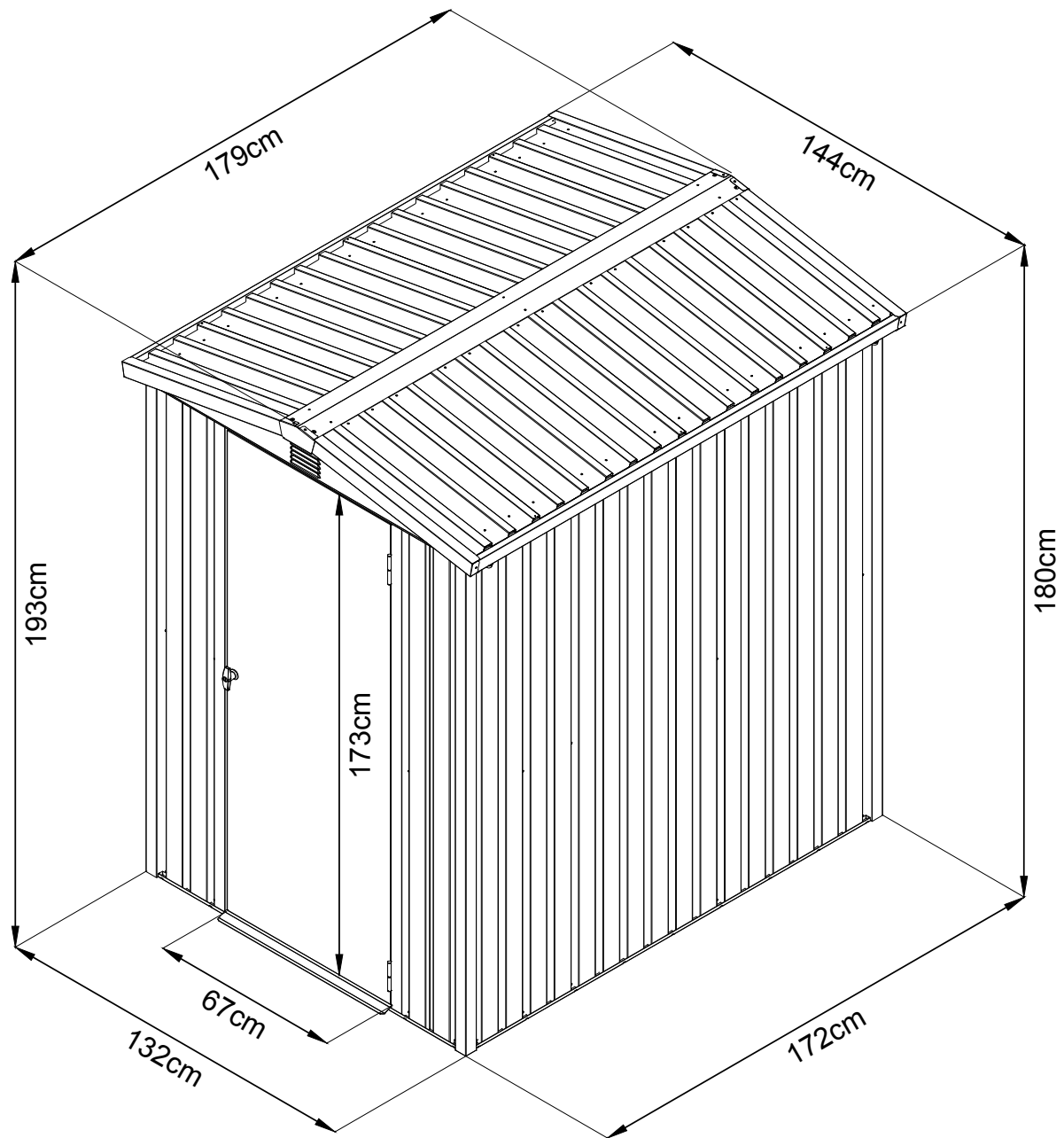











Pri likvidácii záhradného domčeka dbajte o pokyny, zákony a nariadenia týkajúce sa likvidácie vo vašej krajine alebo štáte.













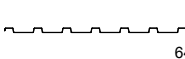

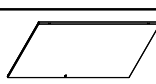

# ROZMERY

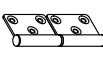

SK

# ZOZNAM ČASTÍ

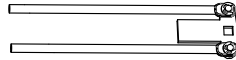
ČÍSLO	ČASTÍ	MNOŽSTVO
1	 1260mm	2
2	 1260mm	2
3	 1660mm	2
4	 1660mm	2
5	 722mm	1
6	 722mm	1
7	 1750mm	1
8	 1750mm	1
20	 1718mm	2
12	 1784mm	2
13	 703mm	2
14	 703mm	2
16	 1750mm	4
21	 2	2
18	 1788mm	1
19	 1788mm	1
GE	 2	2

ČÍSLO	ČASTÍ	MNOŽSTVO
P1	 1750mm	6
P3	 1750mm	6
P7	 643mm	4
P9	 643mm	4
D2	 1712mm	1
L1	 8	8
K1	 4	4
GS	 4	4
B6	 2	2
GB	 1	1
F1	 210	210
F2	 34	34
F3	 14	14
S2	 60	60
S3	 72	72
B3	 1	1
S4	 80	80
GC	 4	4

SK

# PREHĽAD MONTÁŽE

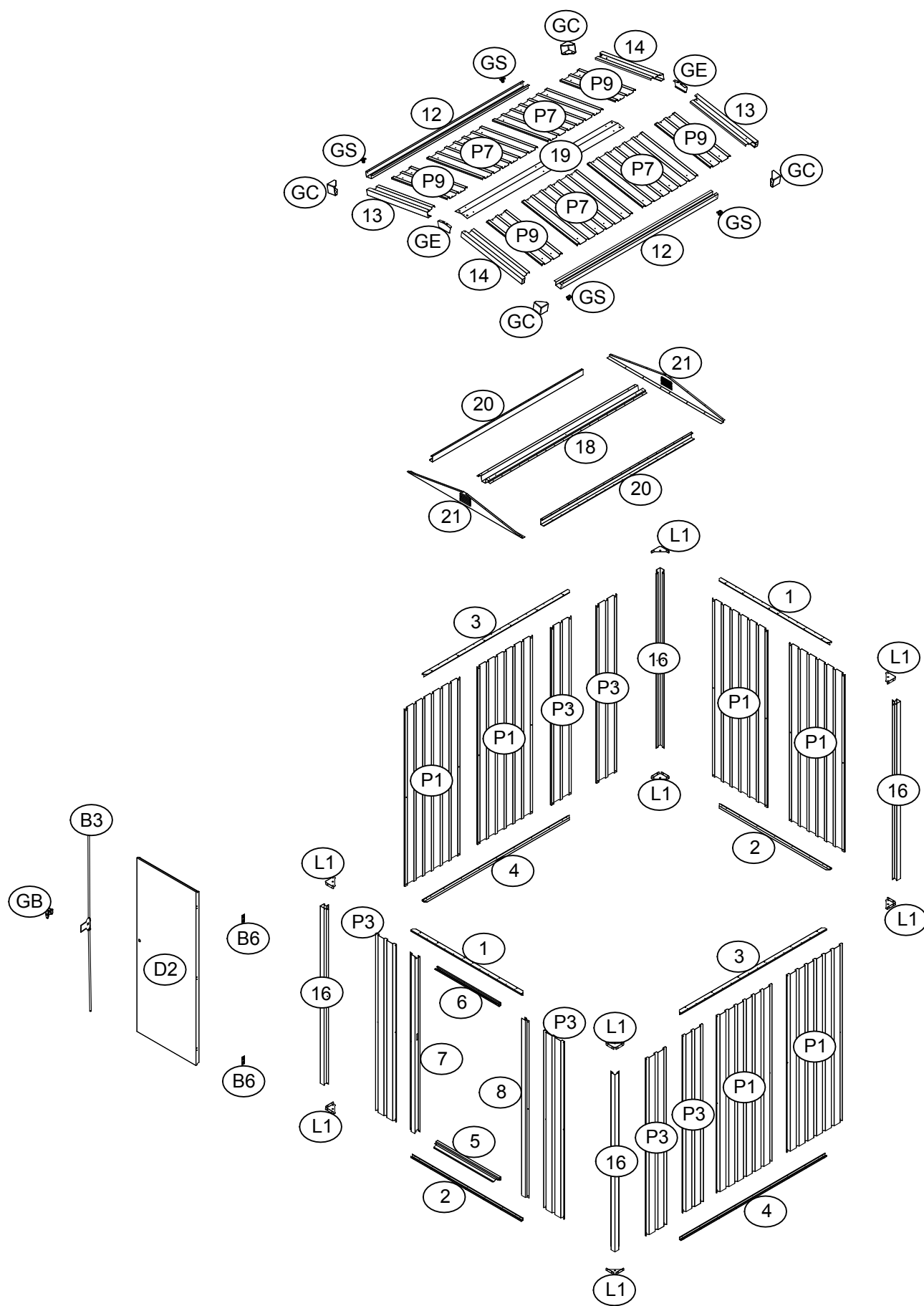



## Förråd med sadeltak BASIC+

144 x 179 x 193 cm

Art. nr. 600314

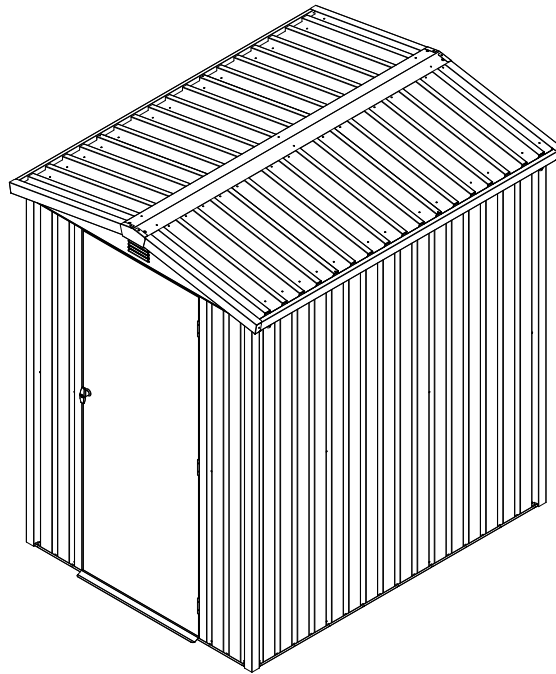

SE

### AVSEDD ANVÄNDNING

Redskapsboden är avsedd för utomhusbruk och ska användas för att förvara trädgårdsredskap, apparater och verktyg. Den är inte lämplig för att låta människor eller djur bo där eller för att förvara farliga substanser. Verktygsboden är inte lämplig för kommersiellt bruk. All annan användning eller modifiering av redskapsboden anses vara felaktig användning och kan orsaka stor fara.

### INFORMATION

Läs igenom monteringsanvisningen noga innan du börjar montera förrådet.

Detta gäller i synnerhet säkerhetsanvisningarna.

Annars kan det leda till personskador eller skador på förrådet.

Förrådet är ingen klätterställning för barn och ingen spaljé – risk för överbelastning!

Säkerställ att alla nödvändiga delar finns i angiven mängd.

Sätt ihop delarna i angiven ordningsföljd enligt instruktionerna i den medföljande monteringsanvisningen noga.

Hoppa inte över eller förenkla angivna steg.

Förvara monteringsanvisningen på en säker plats för senare användning.

## ALLMÄN INFORMATION

Innan du påbörjar monteringen ska du säkerställa att du följer gällande riktlinjer/bestämmelser.

Räkna med minst 420–490 minuter för monteringen.

Det krävs minst två personer för att montera produkten. Kontrollera innan arbetet påbörjas att alla delar finns i angiven mängd. Montera produkten på en öppen, solig plats utan överskjutande grenar.

Kontrollera att de enskilda delarna är oskadda och lägg dem så att du enkelt kan nå dem under monteringen.

Lägg gärna smådelar såsom skruvar, muttrar osv. i en skål så att de inte försvinner.

Förrådet ska under inga omständigheter användas som klättringshjälp för baljväxter, kläng- och slingerväxter, frukt, grönsaker eller som hållare för tvättlinan.

Håll förrådet fritt från snö och löv. **Max. bärformåga: 90 kg/m<sup>2</sup>.**

Använd förrådet uteslutande så som beskrivet i monteringsanvisningen.

Tillverkaren eller återförsäljaren ansvarar inte för skador som kan uppstå på grund av olämplig eller felaktig användning.

Placera inte förrådet direkt på en gräsmatta eller ett ojämnt underlag; säkerställ ett lämpligt hållbart, vågrätt och stabilt underlag. Vi rekommenderar att du förankrar förrådet i underlaget.

Säkerställ att alla skruvar är åtdragna och att ramen är korrekt anpassad och vågrät. Kontrollera regelbundet att alla skruvar är åtdragna och dra åt eventuellt lösa skruvar vid behov.

**Vissa metalldelar har försetts med en skyddsfolie. Avlägsna denna folie försiktigt innan du påbörjar monteringen.**

## SÄKERHETSANVISNINGAR

Stå aldrig direkt på takytan, det finns risk för överbelastning. Inte heller vid montering eller vid rengöring.

Det finns risk för skada på barn och personer med nedsatt känsel, fysisk eller psykisk kapacitet (t.ex. uttröttade personer, personer med funktionsnedsättning, äldre personer med nedsatt fysisk och psykisk kapacitet) eller bristande erfarenhet och kunskap (t.ex. äldre barn). Små delar såsom skruvar och muttrar för montering av förrådet medföljer och kan orsaka kvävning om de sväljs.

Förrådet ska enbart monteras av yrkeskunniga personer, inte av barn eller personer med nedsatt känsel eller motorik eller bristande erfarenhet.

Felaktig hantering/användning av förrådet kan leda till personskador eller materiella skador.

Var försiktig när du packar upp de enskilda delarna ur förpackningen.

**Det finns en skaderisk på grund av vassa kanter.**

Vissa delar består av metall och är därför tunga. Vid oförsiktigt öppnande av förpackningen, t.ex. med en vass sax eller ett annat vasst eller spetsigt föremål, riskerar du att skada delarna. Efter upppackning, kontrollera att alla delar finns i angiven mängd. Lägg de enskilda delarna på en filt eller liknande för att undvika repor i beläggningen.

Kontrollera att de olika delarna är i gott skick och oskadda – skadade eller deformerade delar ska inte användas.

Använd alltid personlig skyddsutrustning under monteringen. Till grundutrustningen hör skyddsskor, skyddshandskar, skyddsglasögon och hjälm.

Installera inte förrådet om det blåser eller regnar kraftigt.

Säkerställ att delarna inte nuddar någon strömkabel.

Kassera förpackning, plastpåse eller skyddsfolie på lämpligt sätt och förvara dessa utom räckhåll för barn – kvävningsrisk!

Placera förrådet på ett jämnt underlag.

Säkerställ att inga barn befinner sig i riskområdet under monteringen.

Placera inte förrådet i områden som utsätts för stark eller ihållande vind.

För din egen säkerhet ska du inte montera förrådet om du är trött, berusad eller påverkad, eller när du känner dig yr eller illamående.

Vid användning av stegar eller elektroniska apparater ska tillverkarens anvisningar alltid följas.

Varma apparater, som grillar, element, brännare osv., ska inte användas eller förvaras i närheten av förrådet – brandrisk!

Stå aldrig inuti eller under förrådet vid oväder eller åskväder – risk för blixtnedslag!

## SKÖTSEL OCH UNDERHÅLL

Rengör ytan regelbundet. Upptäcker du repor i beläggningen ska du genast åtgärda dessa med lämpligt lack.

Använd inga aggressiva rengöringsmedel, metall- eller nylonborstar, vassa hjälpmedel eller hjälpmedel av metall såsom kniv eller spatel. Använd en mjuk borste och kallt, rent vatten för att rengöra ytan.

## VERKTYG OCH UTRUSTNING

Skyddskläder (skyddsskor, skyddshandskar, skyddsglasögon, hjälm osv.)

Vattenpass

Längdmått

Skruv- eller blocknyckel

Skruvdragare och bormaskin med olika tillbehör

Skruvmejsel

(medföljer ej)

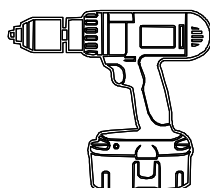
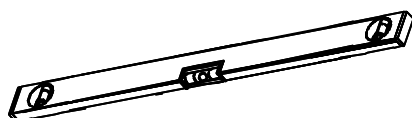

SE

## AVFALLSHANtering AV FÖRPACKNINGEN

Kassera förpackningen som sorterat avfall.

Papper och kartong ska sorteras som returpapper och folie som motsvarande återvinningsbart avfall.

## AVFALLSHANtering AV FÖRRÅDET





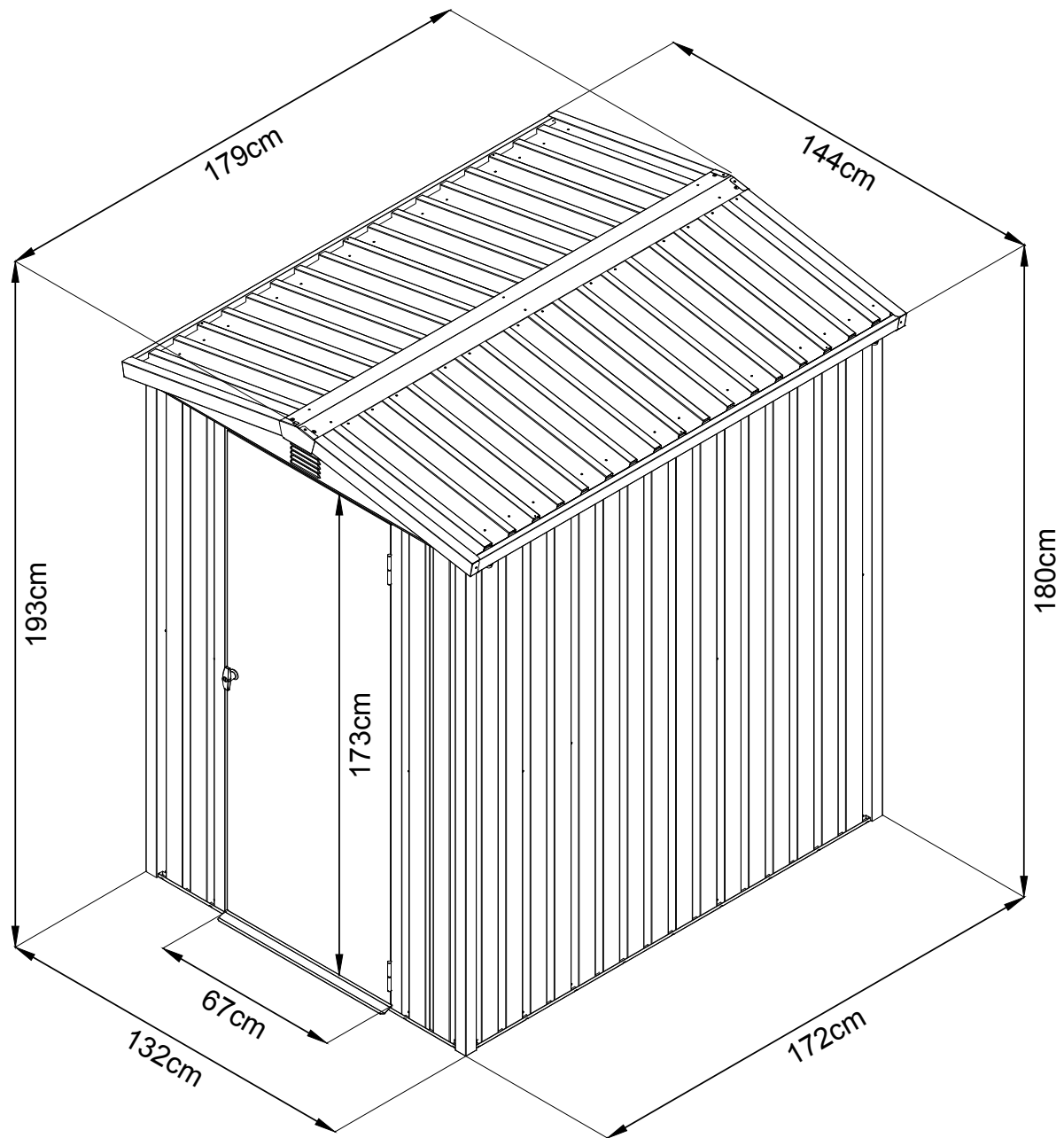











Ta hänsyn till gällande nationella riktlinjer, lagar och bestämmelser för avfallshantering.











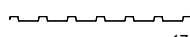

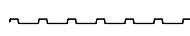

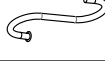

# MÅTT



SE

# KOMPONENTLISTA

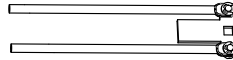
NR.	DEL	MÄNGD
1	 1260mm	2
2	 1260mm	2
3	 1660mm	2
4	 1660mm	2
5	 722mm	1
6	 722mm	1
7	 1750mm	1
8	 1750mm	1
20	 1718mm	2
12	 1784mm	2
13	 703mm	2
14	 703mm	2
16	 1750mm	4
21	 2	2
18	 1788mm	1
19	 1788mm	1
GE	 2	2

NR.	DEL	MÄNGD
P1	 1750mm	6
P3	 1750mm	6
P7	 643mm	4
P9	 643mm	4
D2	 1712mm	1
L1	 8	8
K1	 4	4
GS	 4	4
B6	 2	2
GB	 1	1
F1	 210	210
F2	 34	34
F3	 14	14
S2	 60	60
S3	 72	72
B3	 1	1
S4	 80	80
GC	 4	4

# MONTERINGSÖVERSIKT

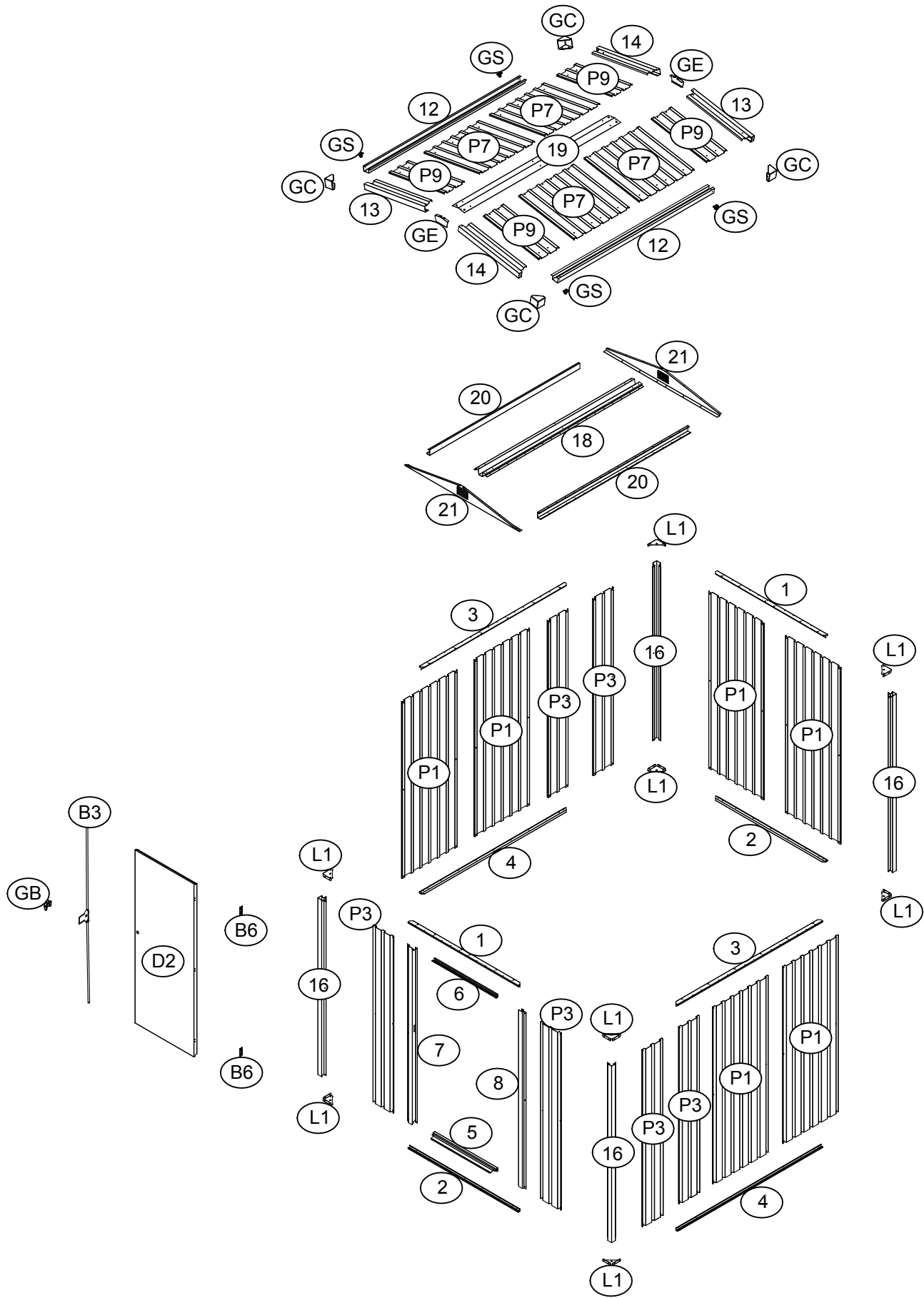



## Domek narzędziowy z dachem dwuspadowym BASIC+

144 x 179 x 193 cm

Numer pozycji 600314

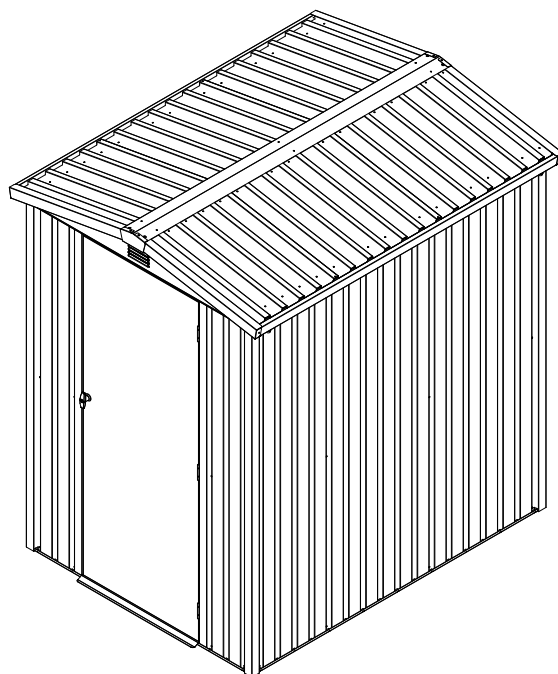

PL

### UŻYTKOWANIE ZGODNE Z PRZEZNACZENIEM

Domek narzędziowy jest przeznaczony do użytku zewnętrznego i służy do przechowywania narzędzi ogrodowych, urządzeń i akcesoriów. Nie nadaje się do zamieszkania przez ludzi lub zwierzęta ani do przechowywania substancji niebezpiecznych. Domek narzędziowy nie jest przeznaczony do użytku komercyjnego. Każde inne użycie lub modyfikacja domku narzędziowego jest uważane za niewłaściwe użytkowanie i może spowodować poważne zagrożenie.

### WSKAZÓWKA

Przed rozpoczęciem montażu domku narzędziowego należy uważnie przeczytać instrukcję montażu. Dotyczy to w szczególności wskazówek bezpieczeństwa.

W przeciwnym razie może dojść do zranienia lub uszkodzenia domku narzędziowego.

Domek narzędziowy nie jest konstrukcją wspinaczkową dla dzieci ani elementem wspomagającym wspinanie. Istnieje ryzyko przeciążenia.

Należy upewnić się, że wszystkie wymagane elementy są dostarczone w odpowiedniej ilości.

Poszczególne etapy montażu należy wykonywać jeden po drugim w kolejności określonej w niniejszej instrukcji.

Nie należy pomijać ani skracać żadnego z określonych etapów.

Instrukcję montażu należy przechowywać w bezpiecznym miejscu, aby mieć do niej dostęp w późniejszym czasie.

## INFORMACJE OGÓLNE

Przed rozpoczęciem montażu należy upewnić się, że obowiązujące wytyczne/przepisy są spełnione. Na montaż należy zaplanować od 7 do 8 godzin. Montaż należy wykonywać co najmniej w dwie osoby. Przed rozpoczęciem pracy należy upewnić się, że wszystkie elementy są dostępne w odpowiedniej ilości. Montaż należy wykonywać na otwartej, nasłonecznionej przestrzeni bez wystających gałęzi. Przed rozpoczęciem montażu należy sprawdzić, czy poszczególne elementy są nienaruszone i rozmieścić je w taki sposób, aby były łatwo dostępne podczas pracy. Małe części, takie jak śrubki, nakrętki itp. najlepiej przechowywać w miseczce, aby się nie zgubiły. Nigdy nie używać domku narzędziowego jako pomocy do pięcia roślin strączkowych, pnączy i roślin pnących, owoców, warzyw lub jako podpory dla linki do prania. Na domku narzędziowym nie może leżeć śnieg lub liście. **Maks. obciążenie 90 kg/m<sup>2</sup>.** Z domku narzędziowego należy korzystać wyłącznie w sposób opisany w niniejszej instrukcji montażu. Producent i dystrybutor nie ponoszą odpowiedzialności za szkody wynikłe z niezgodnego z przeznaczeniem lub niewłaściwego użytkowania. Nie umieszczać domku narzędziowego bezpośrednio na trawie lub nierównej powierzchni, należy upewnić się, że podłoże jest odpowiednie, stabilne i równe. Zalecamy trwale zakotwiczenie domku narzędziowego w podłożu. Należy upewnić się, że wszystkie śruby są dokręcone, a rama jest prawidłowo ustawiona i wypoziomowana. Należy regularnie sprawdzać, czy wszystkie śruby są dokręcone i w razie potrzeby dokręcać je. **Niektóre elementy metalowe są pokryte folią ochronną. Przed rozpoczęciem montażu folię należy ostrożnie usunąć.**

## WSKAZÓWKI BEZPIECZEŃSTWA

Nigdy nie stawać bezpośrednio na powierzchni dachu, istnieje ryzyko przeciążenia. Dotyczy to również montażu i czyszczenia. Istnieje ryzyko dla dzieci i osób o ograniczonych zdolnościach fizycznych, sensorycznych lub umysłowych (np. osoby przemęczone, częściowo niepełnosprawne, osoby starsze o ograniczonych zdolnościach fizycznych i umysłowych) lub nieposiadających doświadczenia i wiedzy (np. starsze dzieci). Do montażu domku narzędziowego używane są małe części, takie jak śrubki i nakrętki, które stwarzają ryzyko zadławienia w przypadku połknięcia. Domek narzędziowy może być montowany wyłącznie przez wykwalifikowane osoby, a nie przez dzieci lub osoby o ograniczonych zdolnościach umysłowych lub motorycznych bądź nieposiadające doświadczenia. Niewłaściwe obchodzenie się z domkiem narzędziowym może prowadzić do obrażeń ciała lub uszkodzenia mienia. Podczas rozpakowywania poszczególnych komponentów z opakowania należy zachować ostrożność. **Istnieje ryzyko obrażeń spowodowanych ostrymi krawędziami.** Poszczególne elementy są wykonane z metalu i dlatego są ciężkie. W przypadku nieostrożnego otworzenia opakowania, na przykład za pomocą ostrego noża lub innego ostrego przedmiotu, istnieje ryzyko uszkodzenia elementów. Po rozpakowaniu elementów należy sprawdzić, czy wszystkie poszczególne części są dostępne w odpowiedniej ilości. Umieścić poszczególne części na kocu lub podobnym materiale, aby uniknąć zarysowania powłoki. Sprawdzić, czy poszczególne elementy są w nienagannym stanie, czy też są uszkodzone; jeśli tak jest, nie używać uszkodzonych, zdeformowanych części. Podczas montażu i instalacji należy zawsze nosić odzież ochronną. Podstawowe wyposażenie obejmuje obuwie ochronne, rękawice ochronne, okulary ochronne i kask. Nie montować domku narzędziowego w bardzo wietrzne lub deszczowe dni. Należy upewnić się, że elementy nie mają kontaktu z przewodami zasilającymi. Opakowanie, plastikowe torebki lub folię ochronną należy utylizować w odpowiedni sposób i przechowywać w miejscu niedostępnym dla dzieci – ryzyko uduszenia! Ustawić domek narzędziowy na równej powierzchni. Należy upewnić się, że podczas montażu w strefie niebezpiecznej nie znajdują się dzieci. Nie umieszczać domku narzędziowego w miejscach narażonych na silne lub długotrwałe oddziaływanie wiatru. Dla własnego bezpieczeństwa nie należy ustawiać domku narzędziowego, będąc zmęczonym, pod wpływem alkoholu lub substancji odurzających, a także w przypadku zawrotów głowy lub złego samopoczucia. W przypadku korzystania z drabin lub urządzeń elektronicznych należy postępować zgodnie z instrukcjami producenta. W domku narzędziowym nie wolno używać ani przechowywać gorących sprzętów, takich jak grille, grzejniki, palniki itp. Podczas burzy lub w czasie wyładowań atmosferycznych nie wolno przebywać w domku narzędziowym ani w jego pobliżu. Istnieje ryzyko uderzenia pioruna.

## KONSERWACJA I UTRZYMANIE

Regularnie czyścić powierzchnię. W przypadku zauważenia jakichkolwiek zadrapań na powierzchni, natychmiast usunąć je za pomocą odpowiedniego lakieru. Nie używać agresywnych środków czyszczących, metalowych lub nylonowych szczotek ani ostrych lub metalowych narzędzi, takich jak noże lub szpachelki. Do czyszczenia należy stosować miękkie szczotki. Używać zimnej, czystej wody.

## NARZĘDZIA I WYPOSAŻENIE

Odzież ochronna (obuwie ochronne, rękawice ochronne, okulary ochronne, kask itp.)

Poziomica

Przyrząd pomiarowy

Klucz płaski lub grzechotka

Wkrętarka akumulatorowa i wiertarka z różnymi nasadkami

Śrubokręt

(nie wchodzi w zakres dostawy)

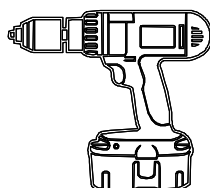
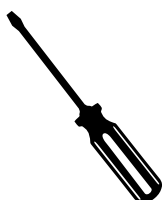
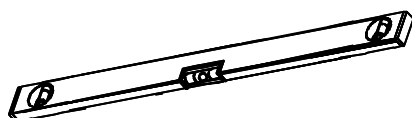

PL

## UTYLIZACJA OPAKOWAŃ

Opakowanie należy zutylizować zgodnie z zasadami segregacji odpadów.

Karton i tektura podlegają utylizacji jako makulatura, a folie w ramach odpowiedniej zbiórki surowców wtórnych.

## UTYLIZACJA DOMKU NARZĘDZIOWEGO





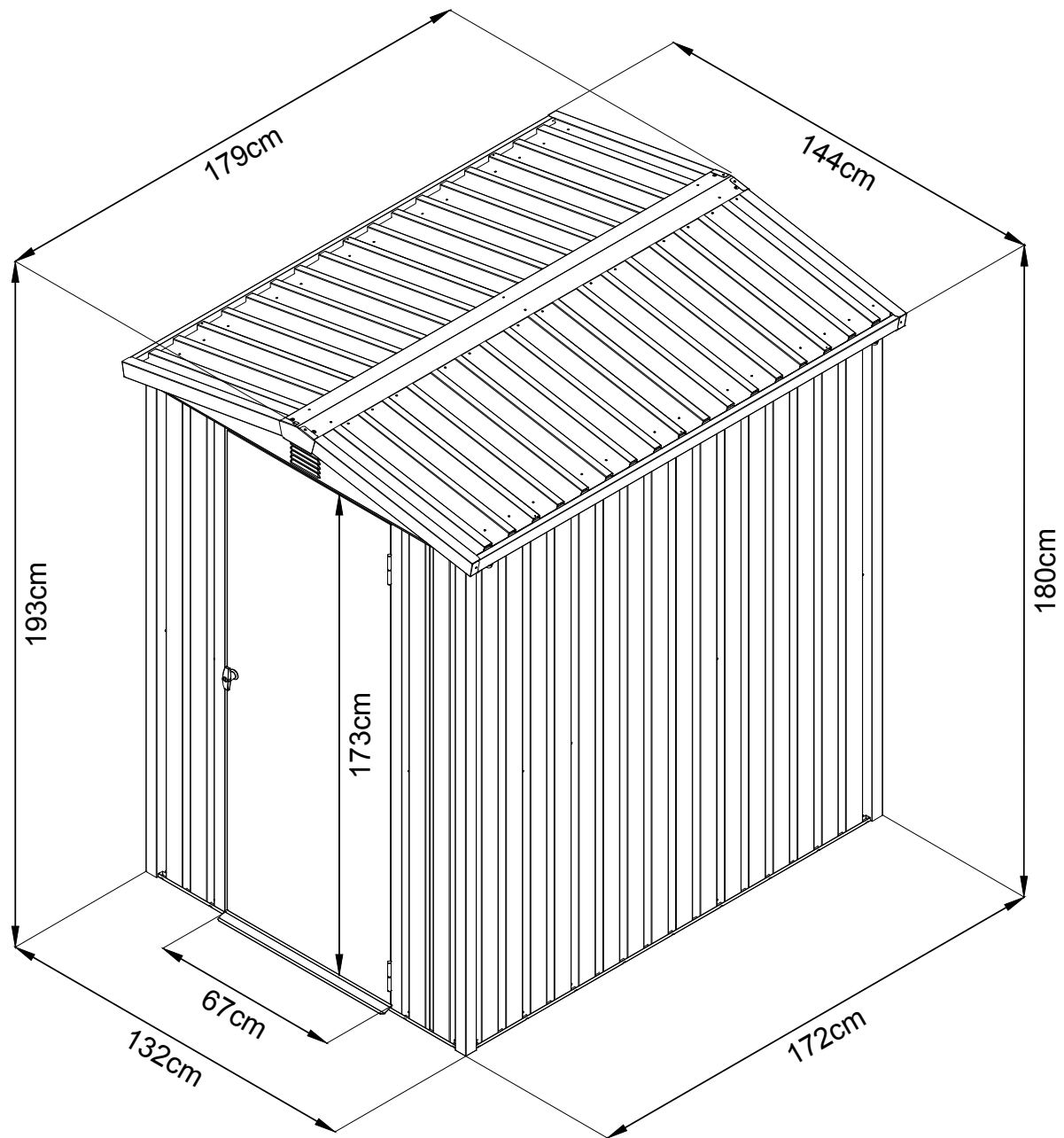











Podczas utylizacji domku narzędziowego należy przestrzegać obowiązujących wytycznych, przepisów i regulacji dotyczących utylizacji w danym kraju lub kraju związkowym.

















# WYMIARY

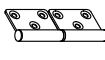
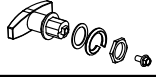

PL

# LISTA ELEMENTÓW

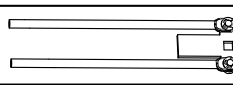
NR	ELEMENT	ILOŚĆ
1	 1260mm	2
2	 1260mm	2
3	 1660mm	2
4	 1660mm	2
5	 722mm	1
6	 722mm	1
7	 1750mm	1
8	 1750mm	1
20	 1718mm	2
12	 1784mm	2
13	 703mm	2
14	 703mm	2
16	 1750mm	4
21	 1750mm	2
18	 1788mm	1
19	 1788mm	1
GE	 1788mm	2

NR	ELEMENT	ILOŚĆ
P1	 1750mm	6
P3	 1750mm	6
P7	 643mm	4
P9	 643mm	4
D2	 1712mm	1
L1	 8	8
K1	 4	4
GS	 4	4
B6	 2	2
GB	 1	1
F1	 210	210
F2	 34	34
F3	 14	14
S2	 60	60
S3	 72	72
B3	 1	1
S4	 80	80
GC	 4	4

# PRZEGLĄD MONTAŻU

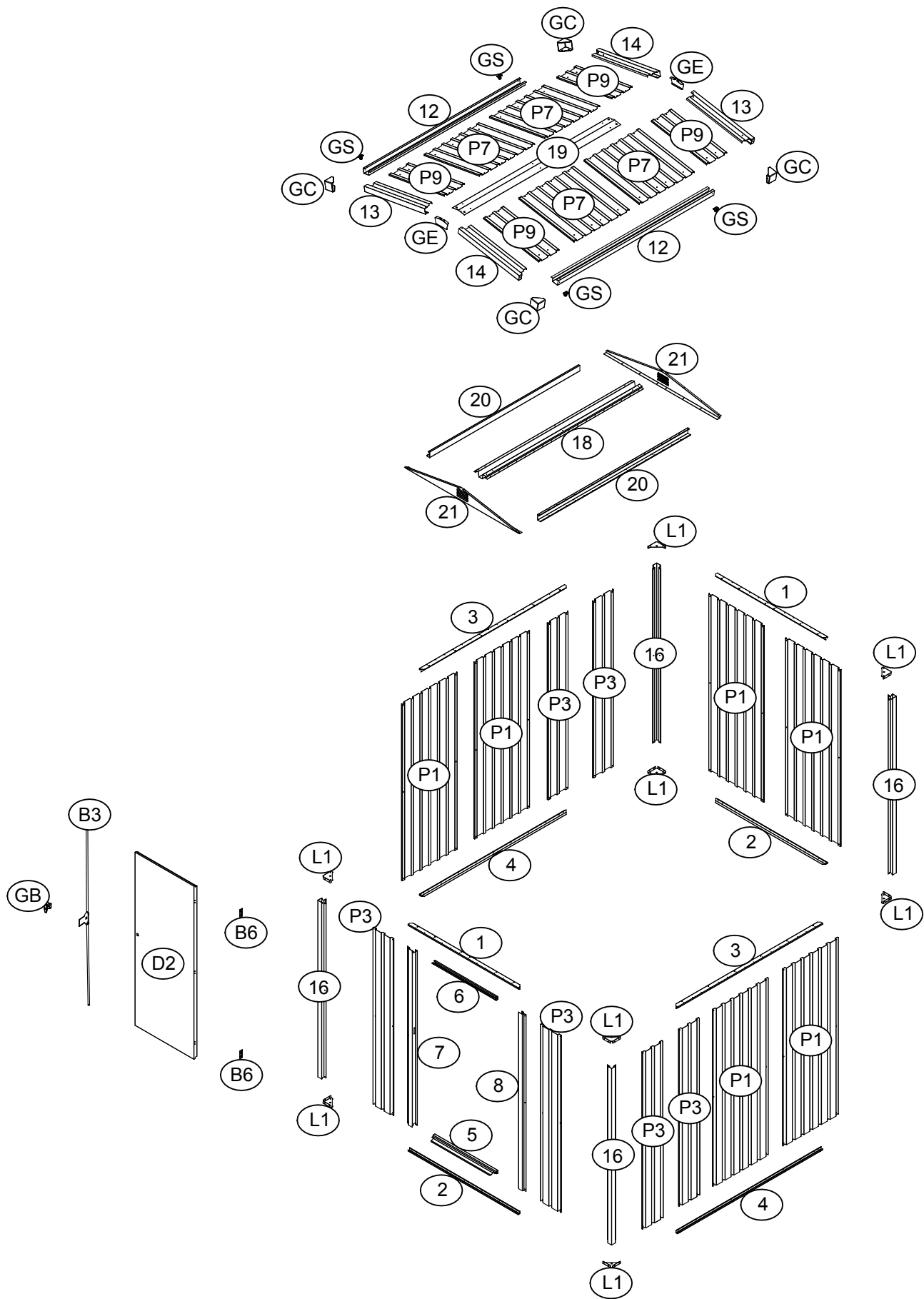



## Instrumentu novietne ar divslīpju jumtu BASIC+

144 x 179 x 193 cm

Preces numurs 600314

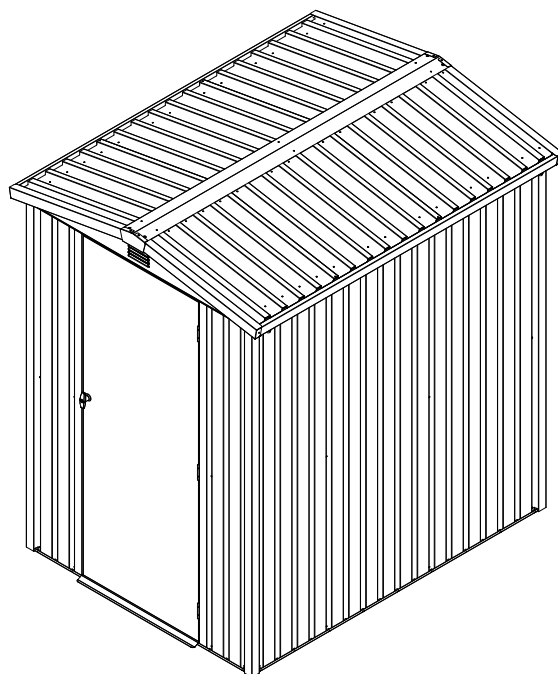

LV

### **NOTEIKUMIEM ATBILSTOŠA LIETOŠANA**

Instrumentu novietne ir paredzēta izmantošanai ārpus telpām, un to izmanto dārza tehnikas, ierīču un piederumu uzglabāšanai. Tā nav piemērota cilvēku izmitināšanai vai dzīvnieku turēšanai, vai bīstamu vielu glabāšanai. Instrumentu novietne nav piemērota komerciālai izmantošanai. Jebkāds cita veida novietnes lietojums vai tās pārveidošana tiek uzskatīta par nepareizu lietojumu un var radīt ievērojamu apdraudējumu.

### **NORĀDE**

Pirms sākat instrumentu novietnes uzstādīšanu, uzmanīgi izlasiet montāžas instrukciju.

Jo īpaši tas attiecas uz drošības norādījumiem.

Pretējā gadījumā varat savainoties vai nodarīt bojājumus instrumentu novietnei.

Šī novietne nav paredzēta bērniem kā pakāpšanās sastatne vai vītenaugu atbalsta konstrukcija.

Pastāv pārslodzes veidošanās risks.

Pārliecinieties, ka visas nepieciešamās sastāvdaļas ir pieejamas norādītajā daudzumā.

Vienu aiz otras izpildiet visas atsevišķās montāžas darbības šajā instrukcijā norādītajā secībā.

Neizlaidiet vai nesaīsiniet nevienu no norādītajām darbībām.

Uzglabājiet montāžas instrukciju drošā vietā, lai vēlāk tai būtu iespējams atkal piekļūt.

## VISPĀRĒJA INFORMĀCIJA

Pirms sākat montāžu, pārliecinieties, ka tiek ievērotas attiecināmās direktīvas / tiesību akti.

Montāžas darbu veikšanai iepļānojiēt vismaz 420 līdz 490 minūtes. Montāžai nepieciešamas vismaz 2 personas.

Pirms darba uzsākšanas pārbaudiet, vai visas detaļas ir pieejamas pareizajā daudzumā.

Montāžai izmantojiet atklātu, saulainu vietu bez nokareņiem zariem.

Pirms montāžas uzsākšanas pārbaudiet, vai neviena no sastāvdaļām nav bojāta, un novietojiet tās tā, lai darba laikā tās būtu viegli pieejamas.

Sīkas detaļas, piemēram, skrūves, uzgriežņus u. c. vislabāk uzglabājiet kādā traukā, lai tās nepazustu.

Nekad neizmantojiet instrumentu novietni kā atbalsta konstrukciju pākšaugiem, vītenaugiem, augļiem, dārzeniem vai kā balstu veļas auklai.

Nodrošiniēt, lai uz instrumentu novietnes nekrātos sniegs un koku lapas. **Maks. slodze 90 kg/m<sup>2</sup>.**

Lietojiet instrumentu novietni tikai saskaņā ar šajā montāžas instrukcijā sniegtajiem norādījumiem.

Ražotājs vai tirgotājs neuzņemas atbildību par bojājumiem, kas radušies noteikumiem neatbilstīgas vai nepareizas lietošanas rezultātā. Nenovietojiet instrumentu novietni tieši uz zālāja vai nelīdzenas pamatnes, pārliecinieties, ka pamatne ir piemērota, ar pietiekamu nestspēju, horizontāla un stabila. Iesakām instrumentu novietni stingri nostiprināt uz zemes. Pārliecinieties, ka visas skrūves ir cieši pievilktas un rāmis ir pareizi izlīdzināts un uzstādīts horizontālā stāvoklī. Regulāri pārbaudiet, vai visas skrūves ir cieši pievilktas, un, ja nepieciešams, pievelciet tās. **Dažas metāla detaļas ir pārklātas ar aizsargplēvi. Pirms montāžas darbu sākšanas šī plēve ir uzmanīgi jānoņem.**

## DROŠĪBAS NORĀDĪJUMI

Nekad nenostājieties tieši uz jumta virsmas, jo pastāv pārslodzes rašanās risks. Nedariet to arī montāžas vai tīrīšanas laikā.

Pastāv risks bērniem un personām ar ierobežotām fiziskām, sensorajām vai mentālajām spējām (piemēram, pārgurušām personām, personām ar daļēju invaliditāti, vecākiem cilvēkiem ar ierobežotām fiziskām un mentālajām spējām) vai pieredzes un zināšanu trūkumu (piemēram, vecākiem bērniem).

Montējot novietni, tiek izmantotas sīkas detaļas, piemēram, skrūves un uzgriežņi, kas norīšanas gadījumā rada nosmakšanas risku.

Novietni drīkst montēt tikai kvalificētas personas, nevis bērni vai personas ar ierobežotām mentālajām vai kustību spējām, vai personas bez pieredzes.

Nepareiza apiešanās ar novietni var izraisīt traumas vai īpašuma bojājumus. Iepakojot atsevišķās sastāvdaļas no iepakojuma, ievērojiet piesardzību. **Pastāv risks gūt traumas no asām malām.**

Atsevišķas sastāvdaļas ir izgatavotas no metāla, tāpēc tās ir smagas. Ja iepakojums tiek atvērts neuzmanīgi, piemēram, ar asu nazi vai citu asu vai smailu priekšmetu, pastāv risks sabojāt sastāvdaļas. Pēc sastāvdaļu izpakošanas pārbaudiet, vai visas atsevišķās detaļas ir pareizajā daudzumā. Novietojiet atsevišķas detaļas uz segas vai līdzīga materiāla, lai nesaskrāpētu to pārklājumu.

Pārbaudiet, vai atsevišķas sastāvdaļas ir nevainojamā stāvoklī vai arī tās ir bojātas; tādā gadījumā bojātās, deformētās detaļas neizmantojiet. Novietnes montāžas un uzstādīšanas laikā vienmēr valkājiet aizsargapģērbus.

Pamataprikojumā ietilpst drošības apavi, aizsargcimdi, aizsargbrilles un ķivere.

Neuzstādiēt instrumentu novietni ļoti vējainā vai lietainā dienā.

Pārliecinieties, ka sastāvdaļas nesaskaras ar strāvas kabeļiem.

Utilizējiet iepakojumu, plastmasas maisiņus vai aizsargplēves atbilstoši noteikumiem un glabājiet tās bērniem nepieejamā vietā, jo pastāv nosmakšanas risks!

Novietojiet instrumentu novietni uz līdzenas virsmas.

Nodrošiniēt, lai montāžas laikā bīstamajā zonā neatrastos bērni.

Nenovietojiet instrumentu novietni vietās, kas ir pakļautas spēcīga vai ilgstoša vēja ietekmei.

Personīgās drošības labad instrumentu novietnes montāžu nav ieteicams veikt, ja esat noguris, atrodaties alkohola vai narkotisko vielu reibumā, jums reibst galva vai ir slikta pašsajūta.

Ja izmantojat kāpnes vai elektroniskas ierīces, pārliecinieties, ka ievērojat ražotāja norādījumus par to lietošanu.

Instrumentu novietnē nedrīkst izmantot vai uzglabāt karstas ierīces, piemēram, grilus, sildītājus, degļus u.c., jo pastāv ugunsbīstamība! Nekad nestāviet instrumentu novietnē vai tai blakus vētras vai pērkona negaisa laikā. Pastāv zibens spēriena risks.

## KOPŠANA UN UZTURĒŠANA DARBA KĀRTĪBĀ

Regulāri tīriēt novietnes virsmu. Ja uz virsmas pamanāt skrāpējumus, nekavējoties novērsiet tos, pārklājot ar piemērotu krāsu.

Neizmantojiet agresīvus tīrīšanas līdzekļus, birstes ar metāla vai neilona sariem vai asus vai metāla palīglīdzekļus, piemēram, nazi vai špakteli.

Tīrīšanai izmantojiet mīkstus sarus. Izmantojiet aukstu, tīru ūdeni.

## INSTRUMENTI UN APRĪKOJUMS

Aizsargapģērbs (drošības apavi, aizsargcimdi, aizsargbrilles, ķivere utt.)

Līmeņrādis

Garuma mērierīce

Uzgriežņu atslēgas vai sprūdatslēgas

Akumulatora skrūvgriezis un urbja mašīna ar daž. uzgaļiem

Skrūvgriezis

(nav iekļauts piegādes komplektā)

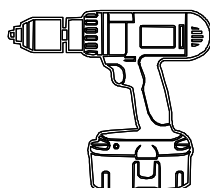
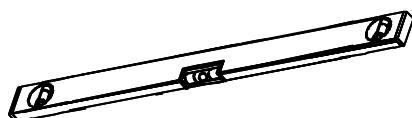

LV

## IEPAKOJUMA UTILIZĒŠANA

Utilizējiet iepakojumu atbilstoši tā veidam.

Papi un kartonu utilizē kā makulatūru, bet plēves tiek nodotas attiecīgajā otrreizējai pārstrādei paredzētajā savākšanas sistēmā.

## INSTRUMENTU NOVIETNES UTILIZĒŠANA





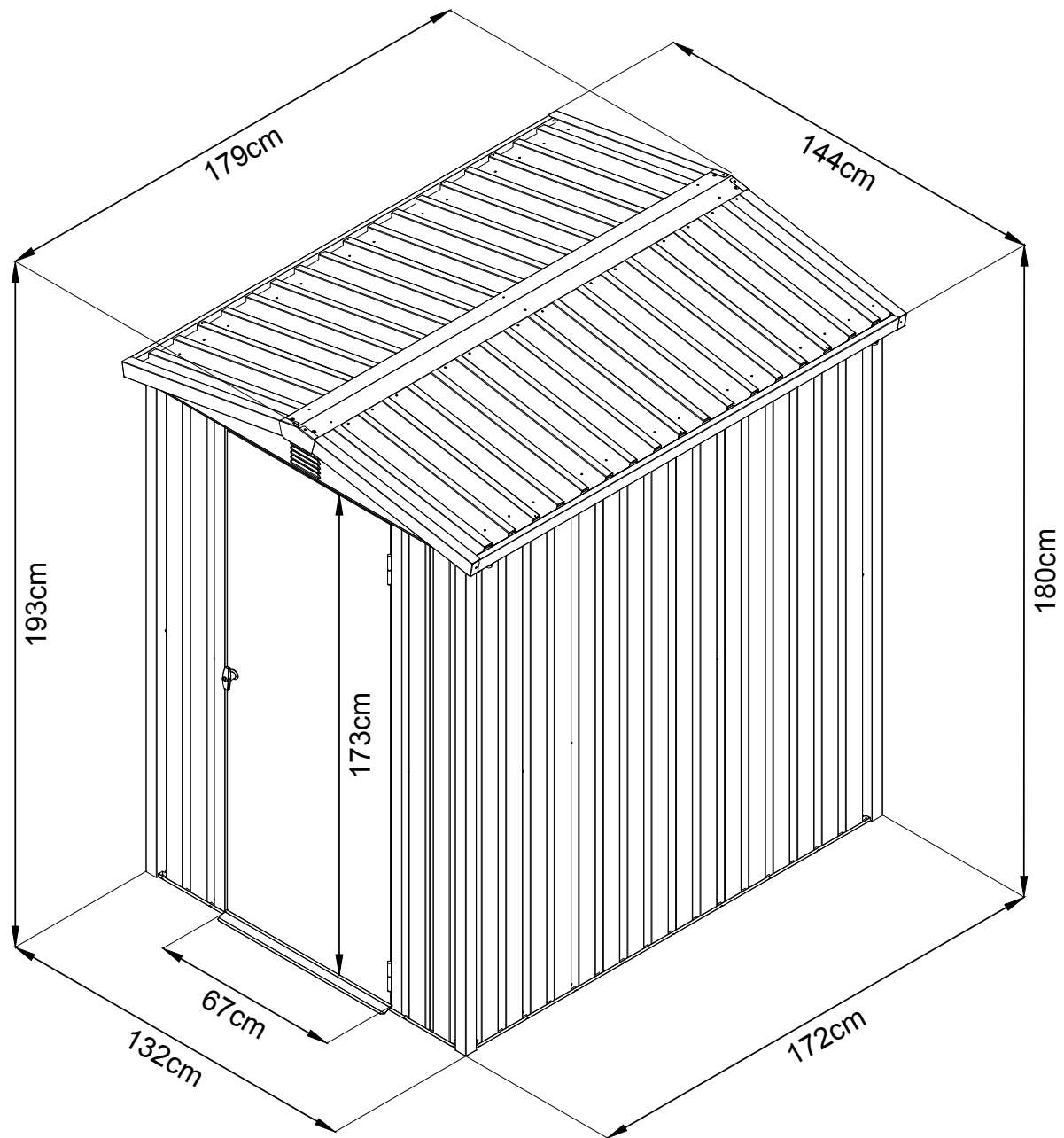











Utilizējiet instrumentu novietni, ievērojiet savā valstī vai federālajā valstī spēkā esošās direktīvas, tiesību normas un noteikumus par tās utilizāciju.











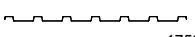

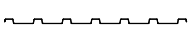

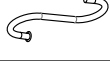

# IZMƏRI



LV

## DETAĻU SARAKSTS

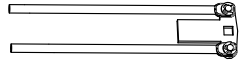
NR.	DETAĻA	DAUDZUMS
1	 1260mm	2
2	 1260mm	2
3	 1660mm	2
4	 1660mm	2
5	 722mm	1
6	 722mm	1
7	 1750mm	1
8	 1750mm	1
20	 1718mm	2
12	 1784mm	2
13	 703mm	2
14	 703mm	2
16	 1750mm	4
21	 2	2
18	 1788mm	1
19	 1788mm	1
GE	 2	2

NR.	DETAĻA	DAUDZUMS
P1	 1750mm	6
P3	 1750mm	6
P7	 643mm	4
P9	 643mm	4
D2	 1712mm	1
L1	 8	8
K1	 4	4
GS	 4	4
B6	 2	2
GB	 1	1
F1	 210	210
F2	 34	34
F3	 14	14
S2	 60	60
S3	 72	72
B3	 1	1
S4	 80	80
GC	 4	4

# MONTĀŽAS PĀRSKATS

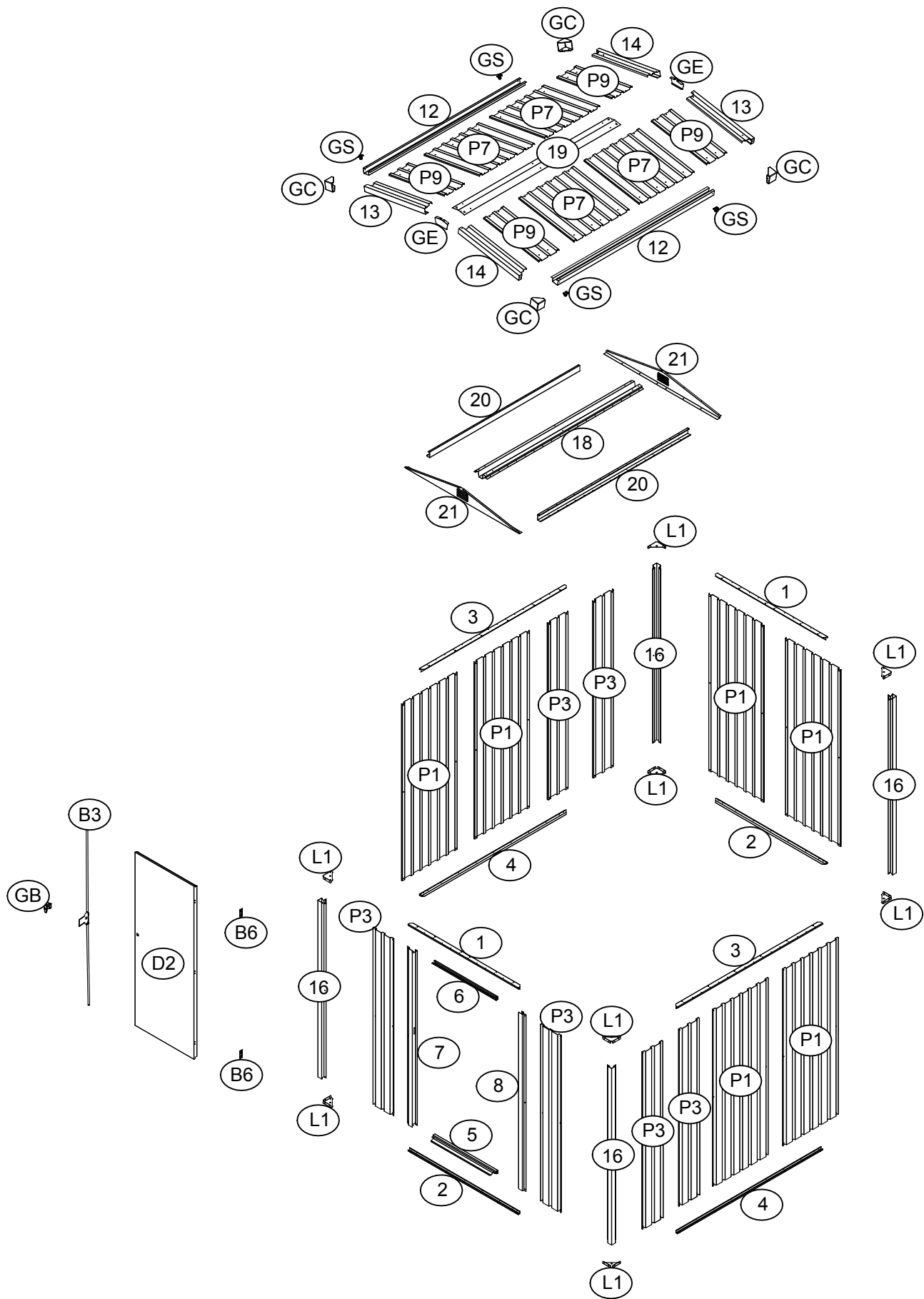



## Viilkatusega tööriistakuur BASIC+

144 x 179 x 193 cm

Kauba number 600314

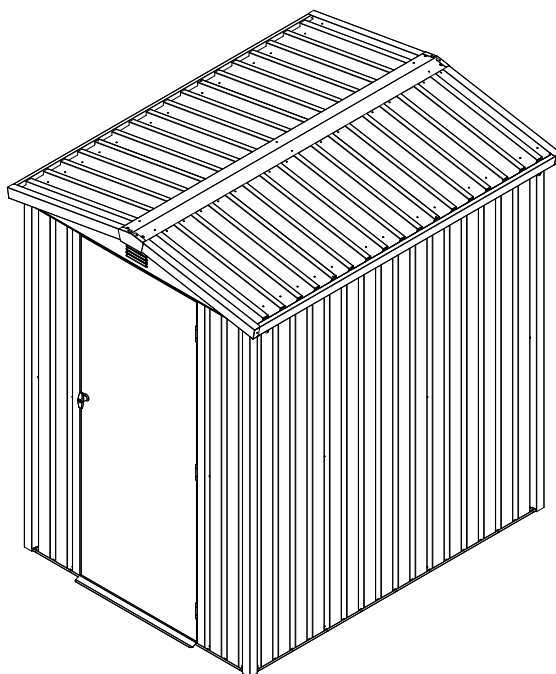

EE

### EESMÄRGIPÄRANE KASUTAMINE

Tööriistakuur on ette nähtud kasutamiseks vabas õhus ja seda kasutatakse aiatööriistade, seadmete ja tarvete hoidmiseks. See ei sobi inimestele või loomadele peavarjuna ega ohtlike ainete hoiukohana kasutamiseks. Tööriistakuur ei sobi tööstuslikuks kasutamiseks. Tööriistakuuri mis tahes muud kasutamist või muutmist loetakse ebaotstarbekaks kasutamiseks ja see võib tekitada märkimisväärset ohtu.

### MÄRKUS

Lugege hoolikalt kokkupanemisjuhendit, enne kui alustate tööriistakuuri kokkupanemist. See kehtib eelkõige ohutusjuhiste kohta.

Vastasel juhul võite end vigastada või tööriistakuuri kahjustada.

Tööriistakuur ei ole ette nähtud lastele ronimiseks ja seda ei kasutata ronitaimede toena.

Tekib oht, et tööriistakuur peab kandma liigset koormust.

Veenduge, et kõik vajalikud osad on õiges koguses olemas.

Tehke üksikud kokkupanekuks vajalikud tegevused üksteise järel ja juhendis ettenähtud järjekorras.

Ärge jätke ühtki toodud tegevust vahele ega tehke seda ettenähtust lühemalt.

Hoidke kokkupaneku juhendit turvalises koguses, et seda hiljem uuesti vajaduse korral lugeda.

## ÜLDTEAVE

Enne kokkupaneku algust veenduge, et järgite teie jaoks kehtivaid eeskirju/seadusi.

Varuge paigaldamiseks vähemalt 420-490 minutit. Kokkupanekuks on vaja vähemalt kahte inimest.

Enne tööga alustamist kontrollige, et kõik osad on õiges koguses olemas.

Kasutage kokkupanemiseks vaba, päikeselist pinda, mille kohale ei ulatu oksad.

Kontrollige enne paigaldamist, et ükski osa ei oleks kahjustatud ja paigutage need selliselt, et pääseksite nendele töö käigus hästi ligi.

Kõige parem on hoida pisiosi, nagu kruvisid, mutreid jne kausis, et need ei läheks kaduma.

Ärge kasutage tööriistakuuri mingil juhul ronitaimede, näiteks kaunviljade, ronivate ja väärtidega taimede, puuviljataimede, aedviljataimede tugevena ega pesunööri kinnituskohana.

Hoidke tööriistakuuri lumest ja lehtedest puhtana. **Max kandekoormus 90 kg/m<sup>2</sup>.**

Kasutage tööriistakuuri üksnes selles kokkupanekujuhendis kirjeldatud viisil.

Tootja ja edasimüüja ei vastuta kahjude eest, mis tekivad ebaotstarbekohasest või valest kasutusest.

Ärge paigutage tööriistakuuri vahetult murule ega ebatasastele aluspindadele, vaid veenduge, et aluspind on sobiv, kannab hästi koormust, on loodis ja stabiilne. Soovitame tööriistakuuri kinnitada tugevalt aluspinna külge.

Veenduge, et kõik kruvid on kinni keeratud ning raam on õigesti suunatud ja loodis.

Kontrollige regulaarselt, et kõik kruvid on kinni keeratud ja keerake need vajaduse korral üle. **Mõned metalloosad on varustatud kaitsekilega. See kile tuleb enne kokkupanekuga alustamist eemaldada.**

## OHUTUSJUHISED

Ärge seiske kunagi vahetult katuse pinnal, sest sellisel juhul tekib oht, et sellel on liigne koormus. Ärge tehke seda ka kokkupanemise või puhastamise ajal.

Ohtu kujutavad endast lapsed ja piiratud füüsiliste, sensorsete või vaimsete võimetega isikud (nt üleväsinud isikud, osalise puudega isikud, vähendatud füüsiliste ja vaimsete võimetega eakad isikud) või kogemuste ja teadmiste puudumine (nt vanemad lapsed).

Varikatuse kokkupanekul kasutatakse väikeseid osi, nagu kruvid ja mutrid, mis võivad allaneelamisel põhjustada lämbumisohtu.

Tööriistakuuri tohivad kokku panna ainult kvalifitseeritud isikud, mitte lapsed või piiratud vaimsete või mootorsete oskustega või ebapiisavate kogemustega isikud.

Tööriistakuuri ebaotstarbekohane kasutamine võib põhjustada vigastusi või varalist kahju.

Olge üksikute komponentide pakendist lahtipakkimisel ettevaatlik.

**Tekib teravatest servadest põhjustatud vigastusohu.**

Üksikosad on valmistatud metallist ja on seepärast rasked. Kui pakend avatakse hooletult, näiteks terava noa või muu terava esemega, on oht, et komponente võidakse kahjustada.

Pärast osade lahtipakkimist kontrollige, et kõik üksikosad oleksid õiges koguses olemas.

Asetage üksikosad tekile vms, et vältida nende kattekihi kriimustamist.

Kontrollige, kas üksikosad on laitmatus korras või kahjustatud; kui see on nii, ärge kasutage kahjustatud, deformeerunud osi.

Kandke kokkupanemise ja paigaldamise ajal alati kaitseriietust.

Põhivarustusse kuuluvad kaitsejalatsid, kaitsekindad, kaitseprillid ja kiiver. Ärge paigaldage tööriistakuuri väga tuulistel või vihmastel päevadel.

Veenduge, et osad ei puutu kokku elektrijuhtmetega.

Hävitage pakend, kilekott või kaitsekile nõuetekohaselt ja hoidke neid lastele kättesaamatus kohas, sest vastasel korral tekib lämbumisoht!

Paigutage tööriistakuur tasasele pinnale.

Veenduge, et kokkupanemise ajal ei viibiks ohualas lapsi.

Ärge paigutage tööriistakuuri kohtadesse, kus on tugev või lakkamatu tuul.

Teie ohutuse huvides ei tohi te kuuri kokku panna, kui olete väsinud, tarbinud alkoholi või olete uimastite mõju all või kui teil on pearinglus või halb enesetunne.

Kui kasutate redeleid või elektroonilisi seadmeid, veenduge, et järgite tootja kasutusjuhiseid. Kuumi seadmeid, nagu grillid, küttekehad, põletid jne, ei tohi tööriistakuuris kasutada ega hoida, sest sellisel juhul tekib tuleoht!

Ärge kunagi seiske tormi või äikesetormi ajal tööriistakuuris ega selle kõrval. On oht, et välg võib tööriistakuuri sisse lüüa.

## HOOLDUS JA KORRASHOID

Puhastage pinda regulaarselt. Kui märkate mõnel pinnal kriimustusi, eemaldage need viivitamatult sobiva lakiga.

Ärge kasutage agressiivseid puhastusvahendeid, metallist või nailonist harjastega harju ja teravaid või metallist abivahendeid, nagu näiteks nuga või spaatlit.

Kasutage puhastamiseks pehmeid harjaseid. Kasutage külma, puhast vett.

## TÖÖRIISTAD JA VARUSTUS

Kaitseriietus (turvakingad, kaitsekindad, kaitseprillid, kiiver jne).

Vesilood

Pikkuse mõõdik

Mutri- või momentvõti

Akukruvikeeraja ja puurmasin erinevate otsakutega

Kruvikeeraja

(ei kuulu tarnekomplekti)

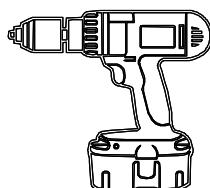
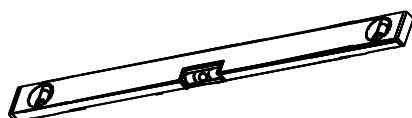

EE

## PAKENDI KASUTUSELT KÕRVALDAMINE

Sorteerige pakendijäätmed.

Papp ja kartong kõrvaldatakse kasutuselt vanapaberina ja kiled pakendijäätmetena.

## TÖÖRIISTAKUURI KASUTUSELT KÕRVALDAMINE





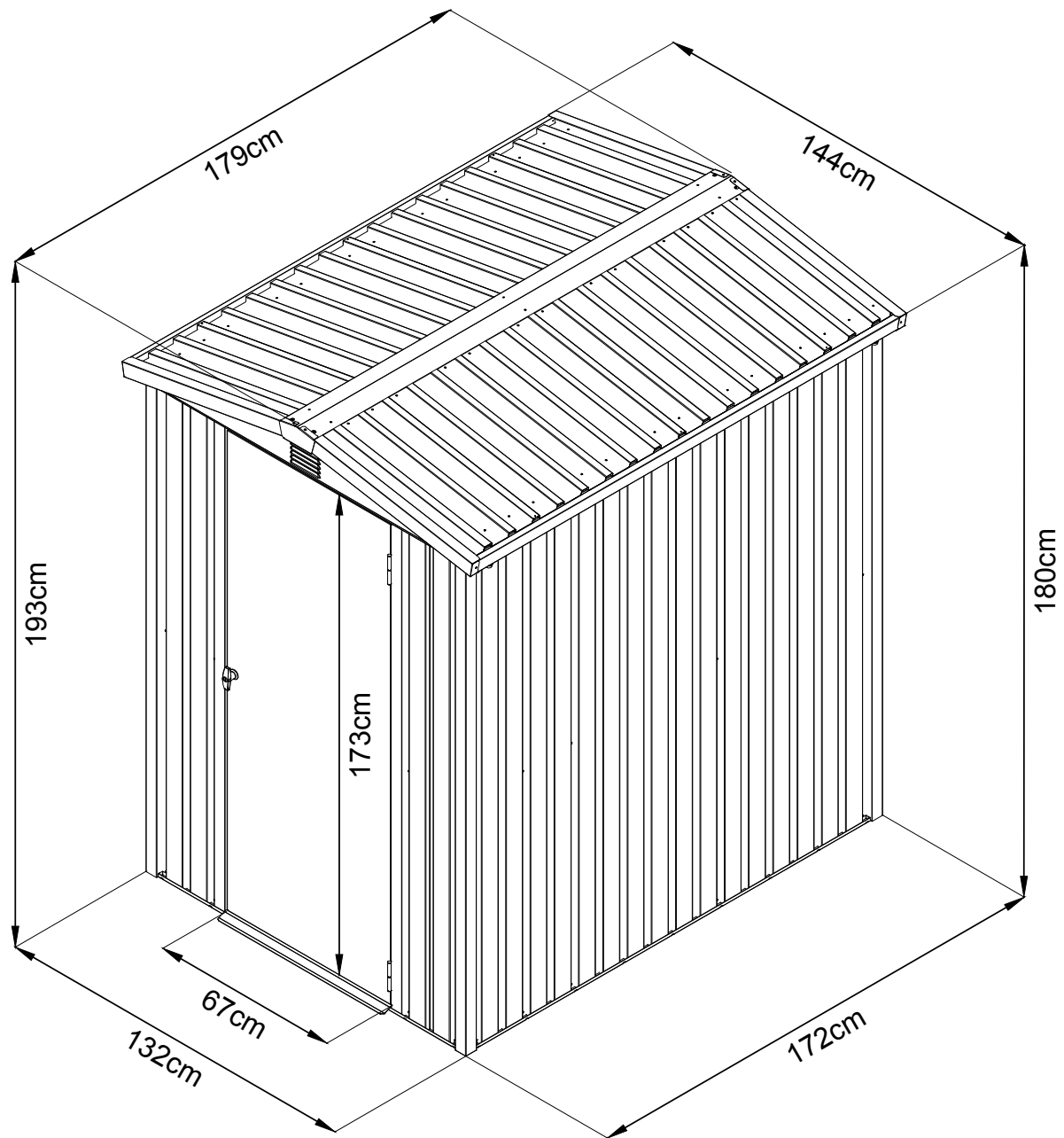











Tööriistakuuri kasutuselt kõrvaldamisel veenduge, et järgite riigis või kohalikus omavalitsuses kehtivaid jäätmekäitluseeskirju.











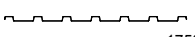

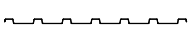

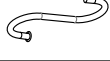

# MÕÕTMED



EE

# OSADE LOEND

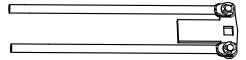



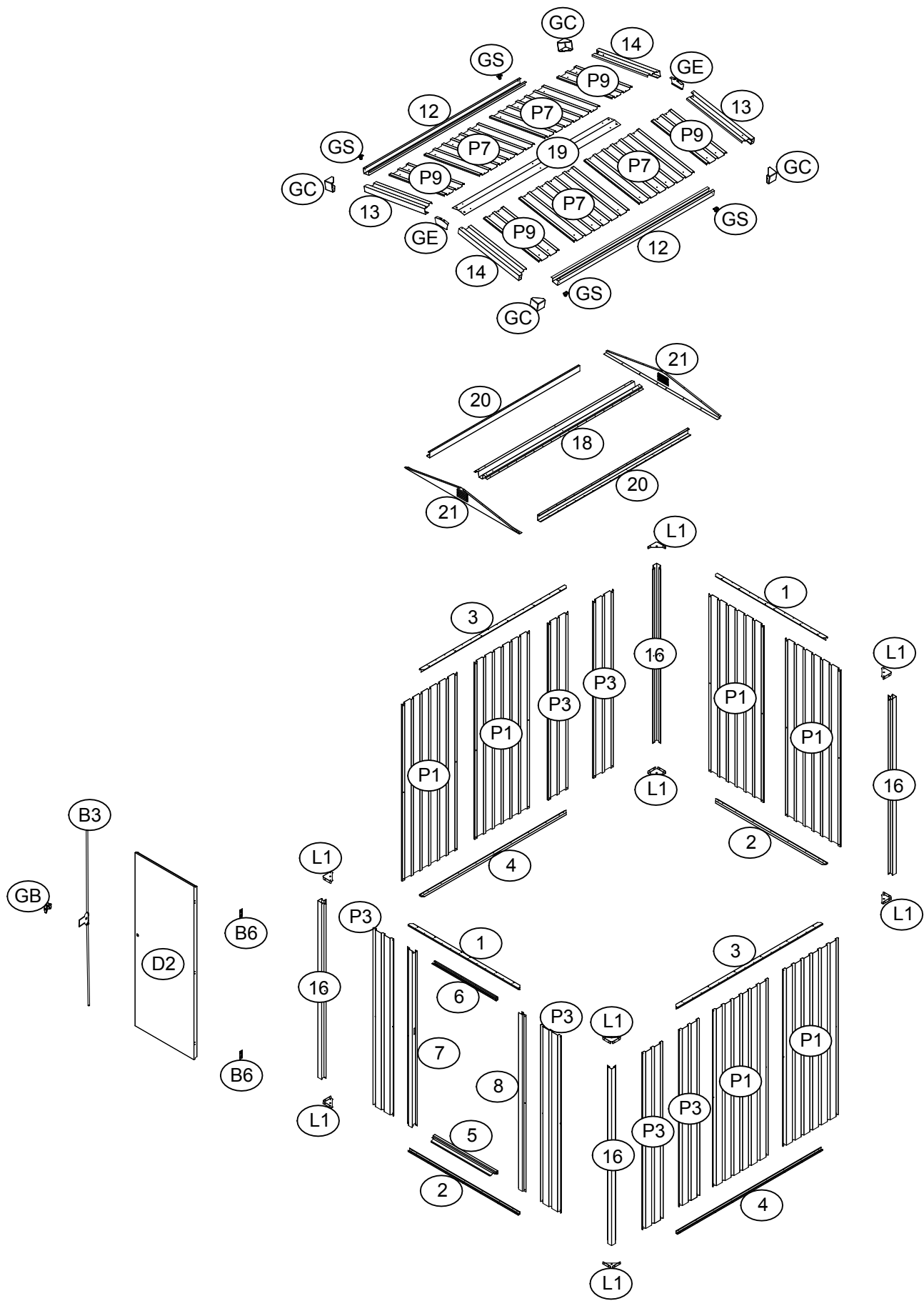

NR	OSA	KOGUS
1	 1260mm	2
2	 1260mm	2
3	 1660mm	2
4	 1660mm	2
5	 722mm	1
6	 722mm	1
7	 1750mm	1
8	 1750mm	1
20	 1718mm	2
12	 1784mm	2
13	 703mm	2
14	 703mm	2
16	 1750mm	4
21	 1750mm	2
18	 1788mm	1
19	 1788mm	1
GE	 1788mm	2

NR	OSA	KOGUS
P1	 1750mm	6
P3	 1750mm	6
P7	 643mm	4
P9	 643mm	4
D2	 1712mm	1
L1	 1712mm	8
K1	 1712mm	4
GS	 1712mm	4
B6	 1712mm	2
GB	 1712mm	1
F1	 1712mm	210
F2	 1712mm	34
F3	 1712mm	14
S2	 1712mm	60
S3	 1712mm	72
B3	 1712mm	1
S4	 1712mm	80
GC	 1712mm	4

# KOKKUPANEKU ÜLEVAADE

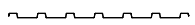





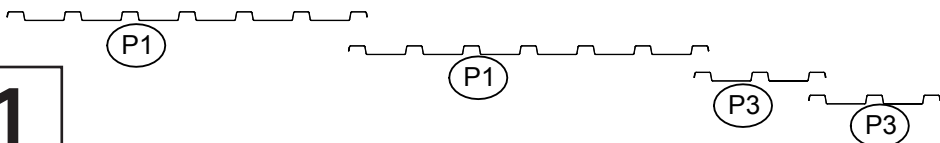
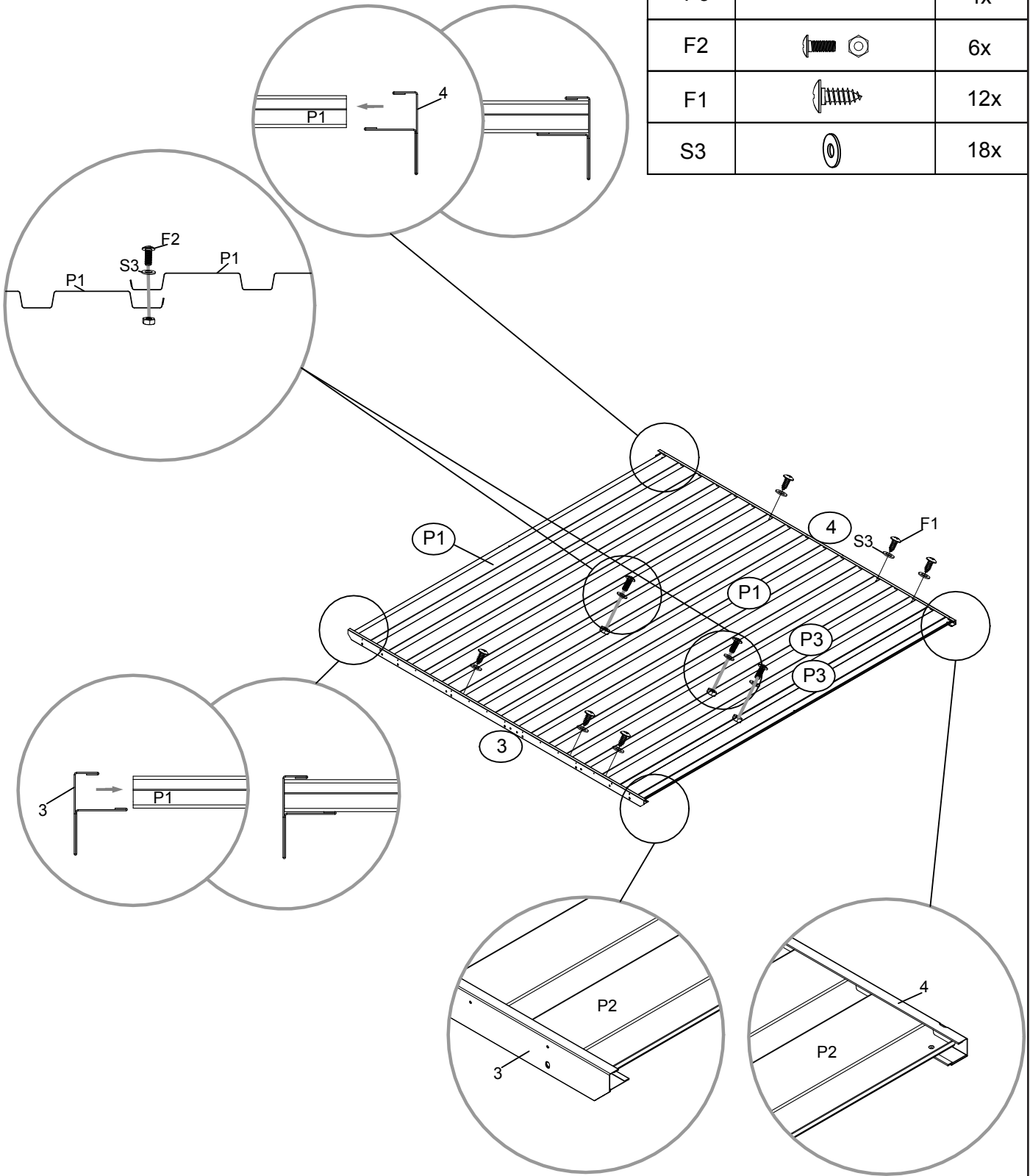

2x

3		2x
4		2x
P1		4x
P3		4x
F2		6x
F1		12x
S3		18x

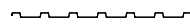





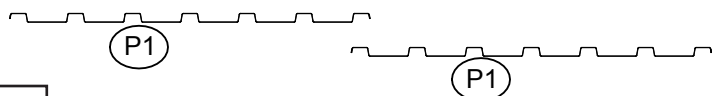
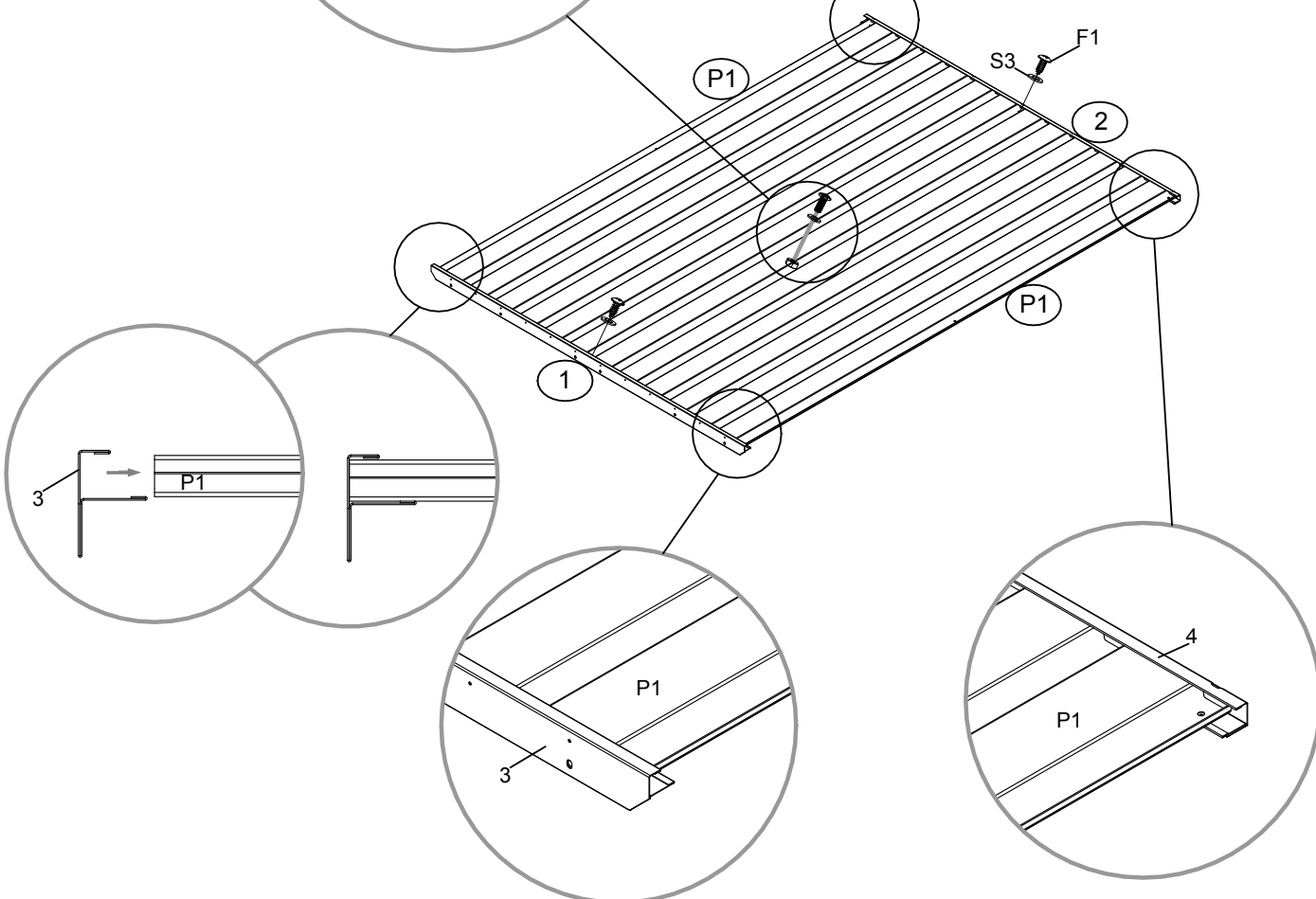
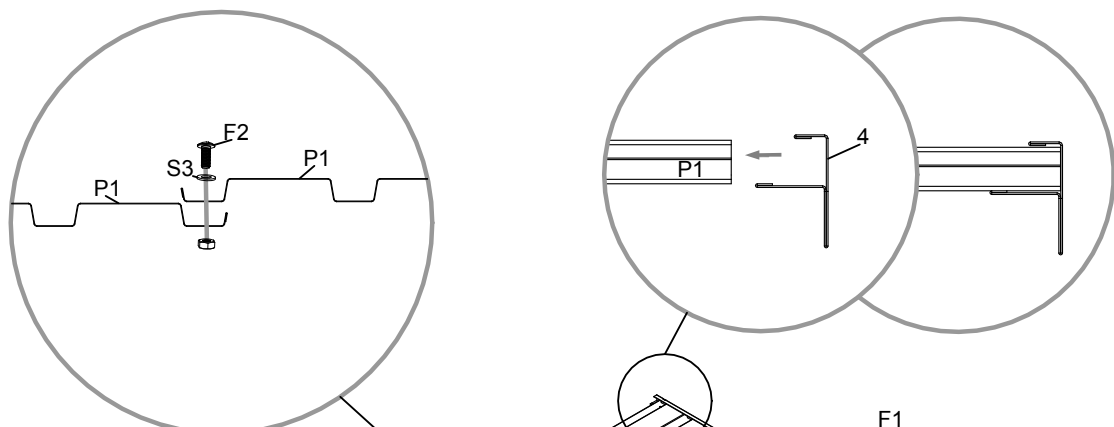



1

1		1x
2		1x
P1		2x
F2		1x
F1		2x
S3		3x





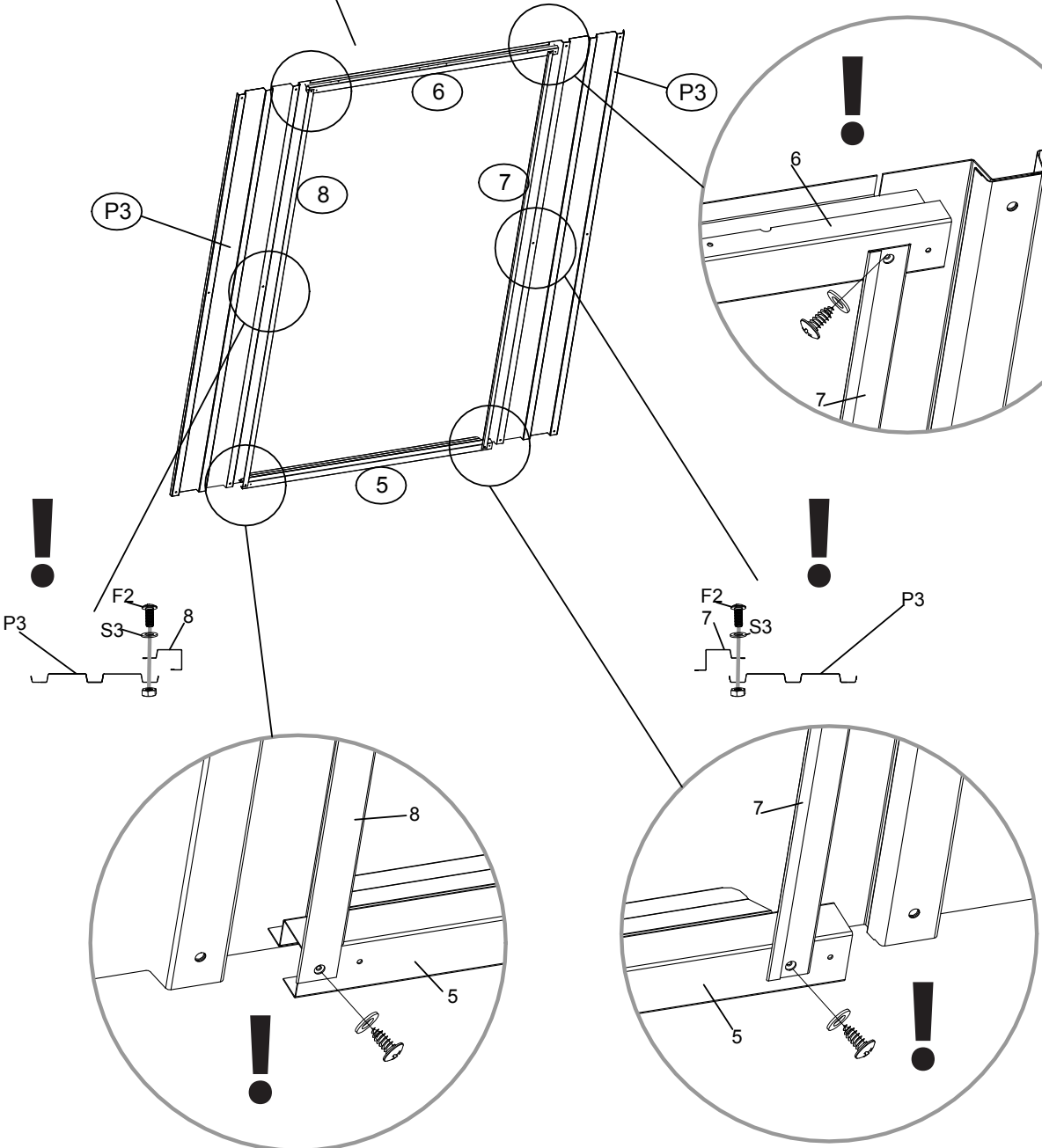
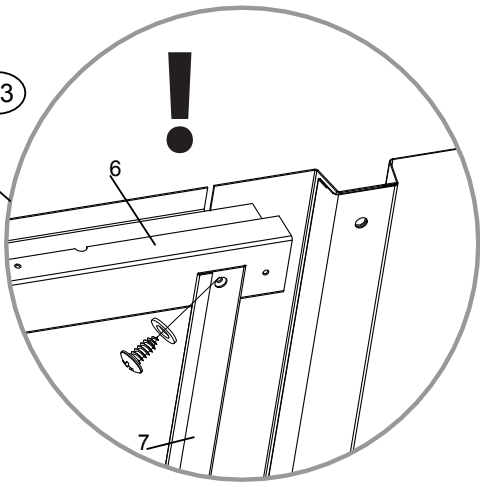
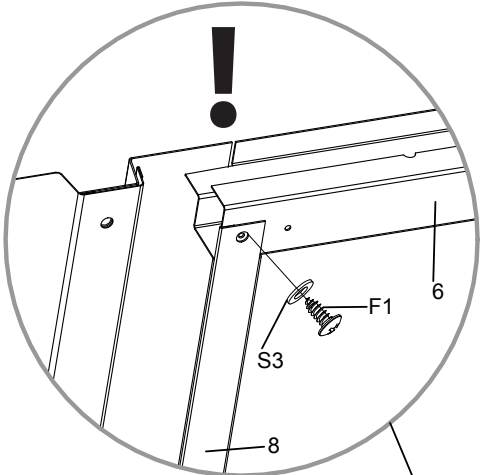

**2**



P3		2x
5		1x
6		1x
7		1x
8		1x
F2		2x
F1		4x
S3		6x



**3**

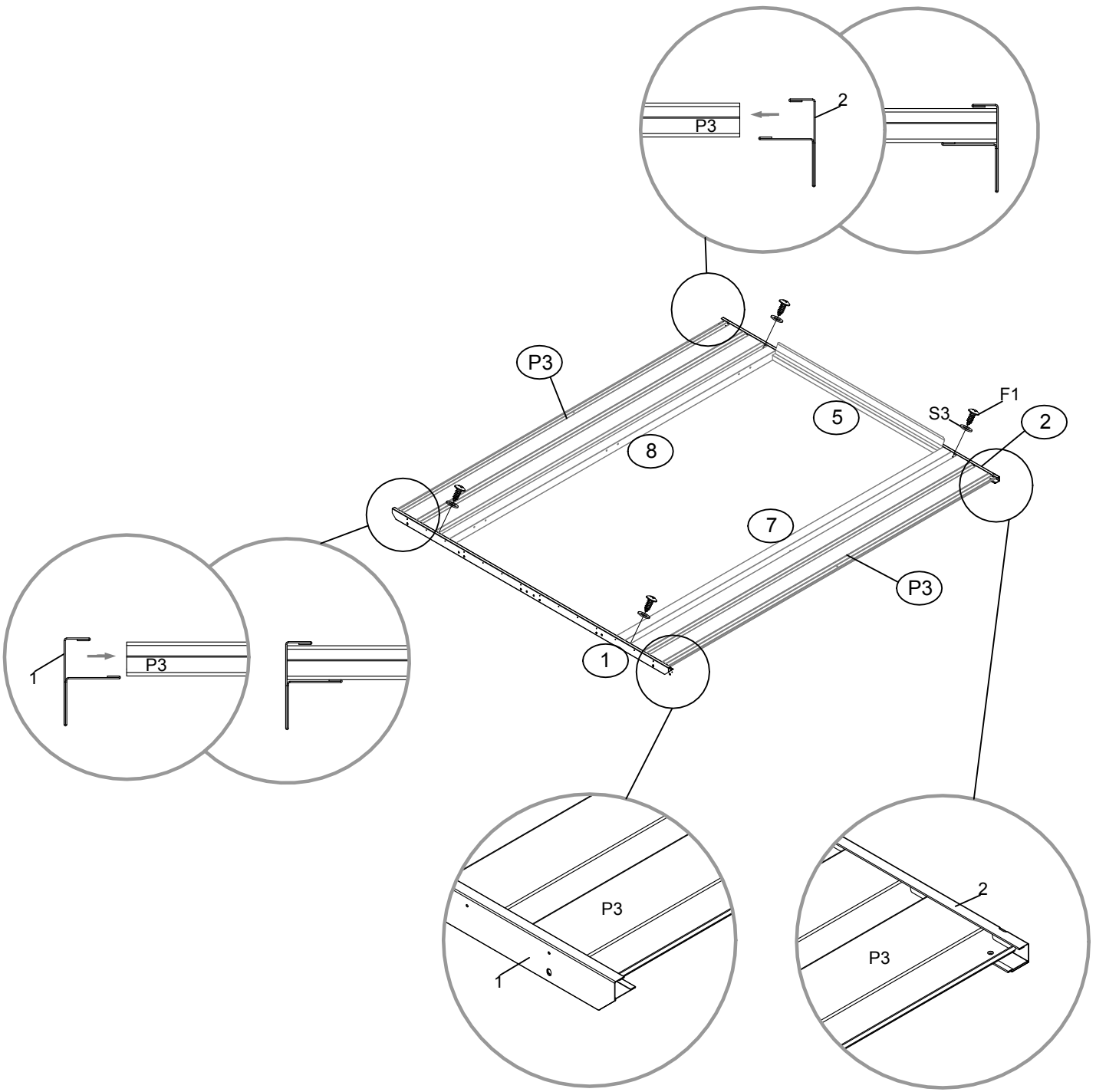



1		1x
2		1x
F1		4x
S3		4x

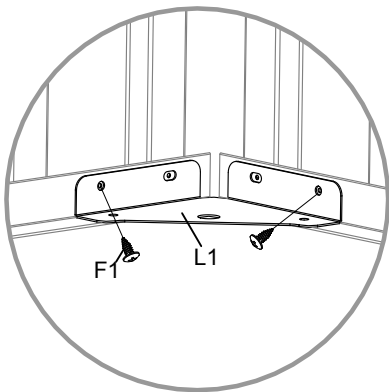
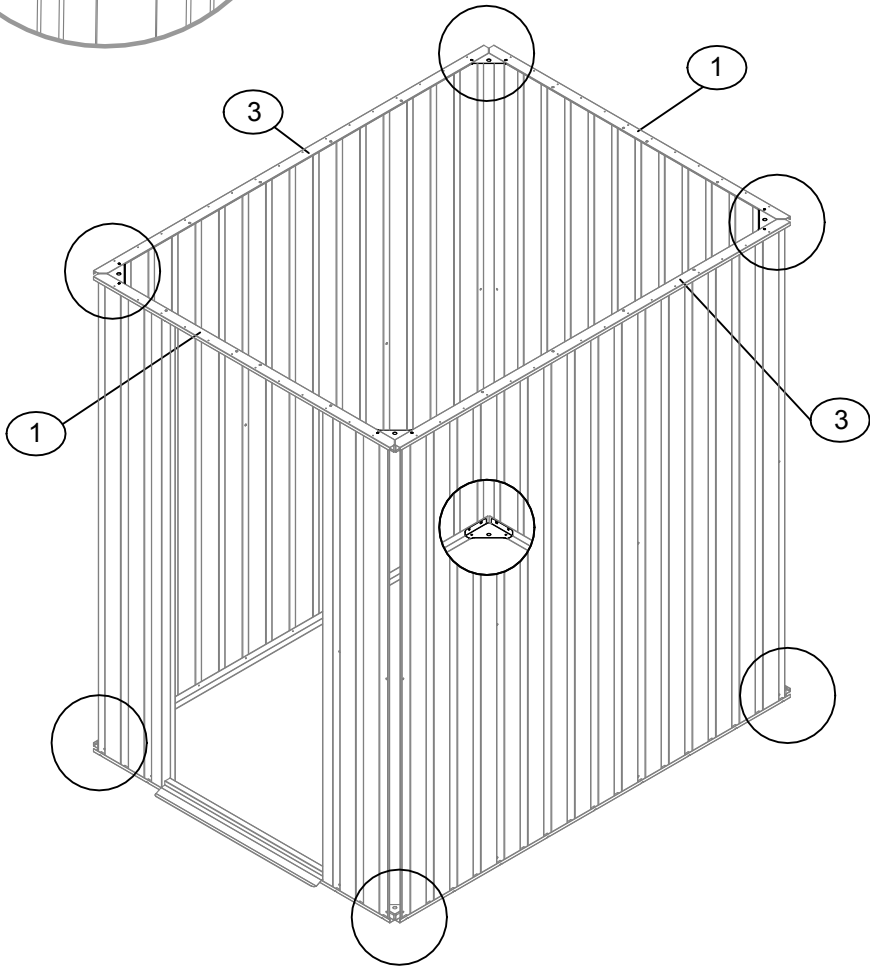
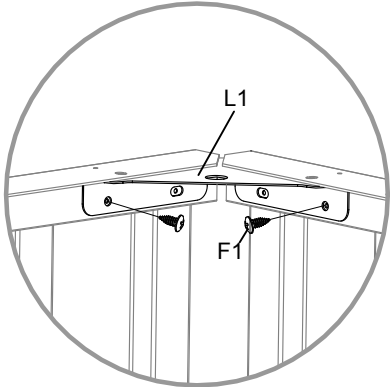

L1		8x
F1		16x





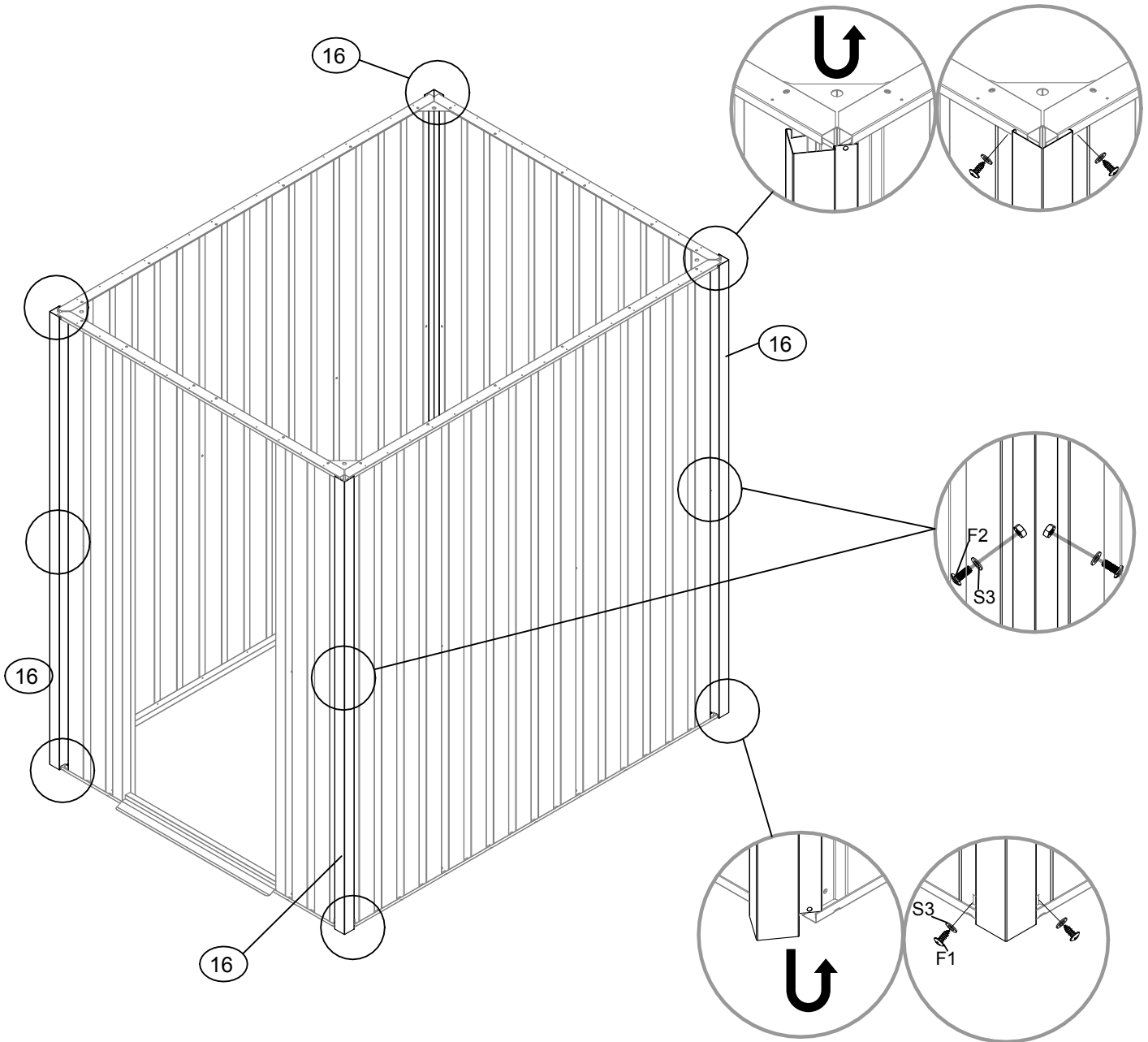

**5**





16		4x
S3		24x
F1		16x
F2		8x

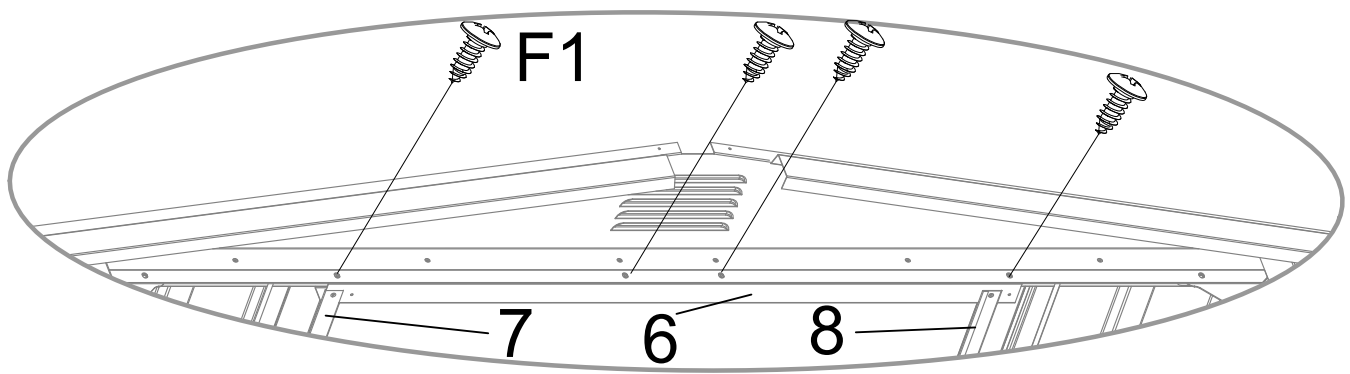
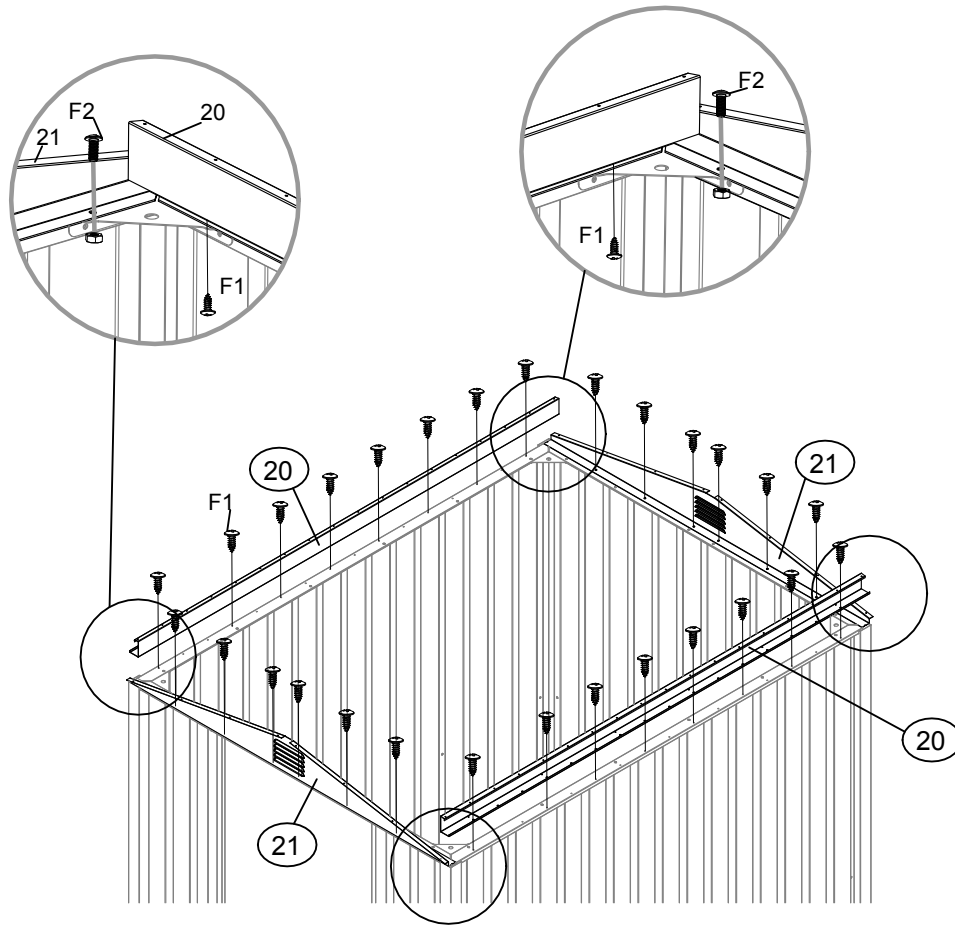

**6**

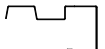
21		2x
20		2x
F1		41x
F2		4x





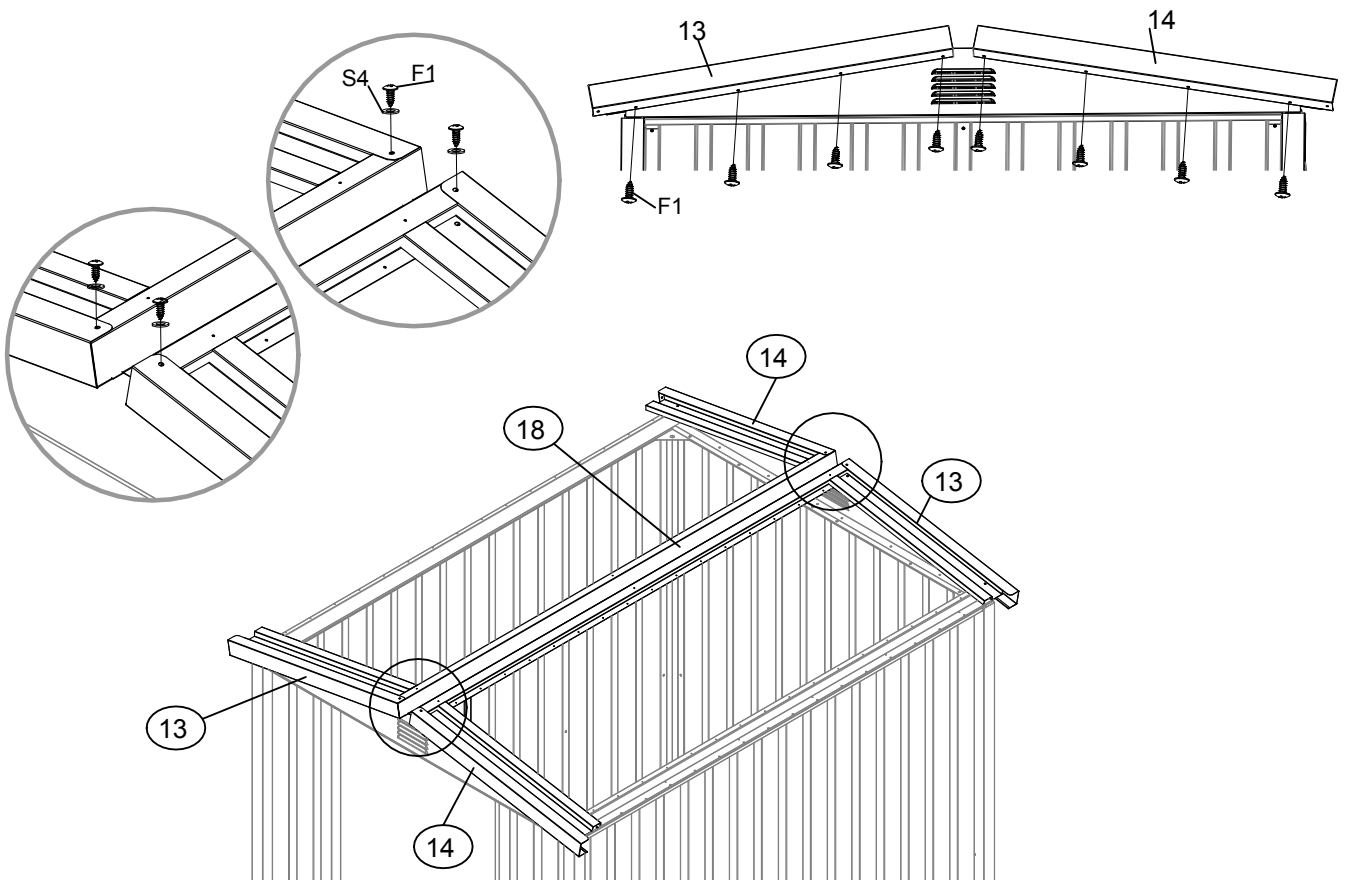

13		2x
14		2x
18		1x
F1		20x
S4		4x



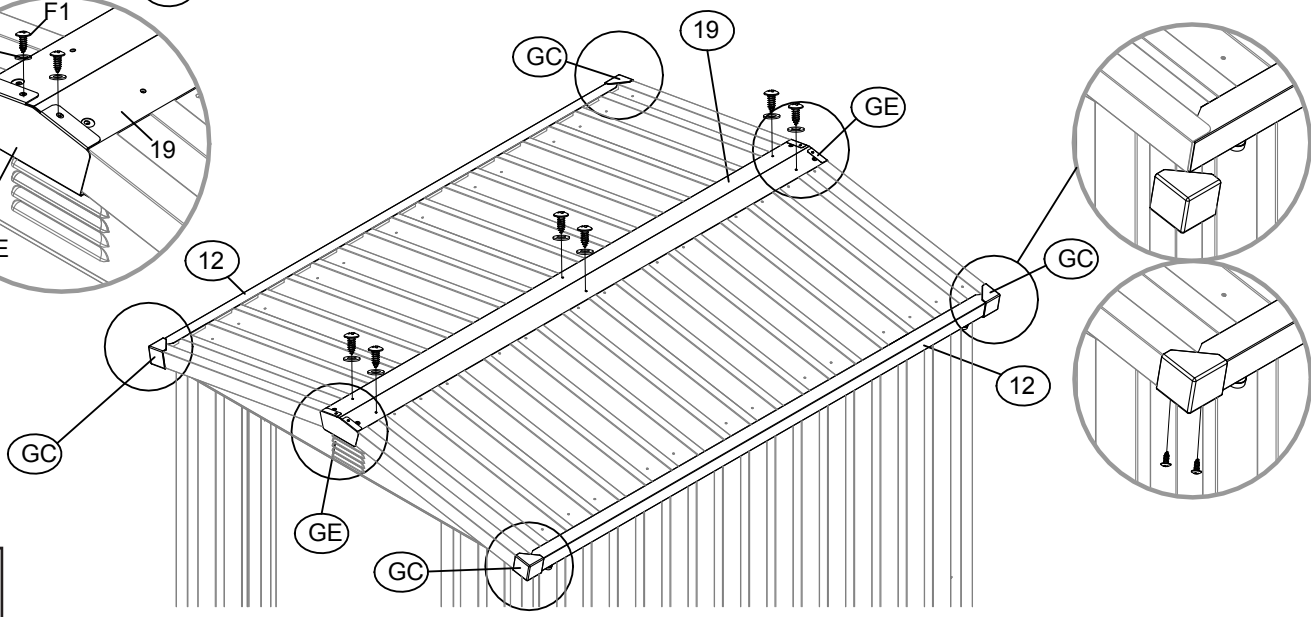
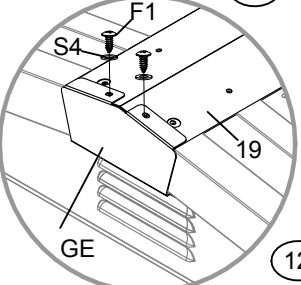
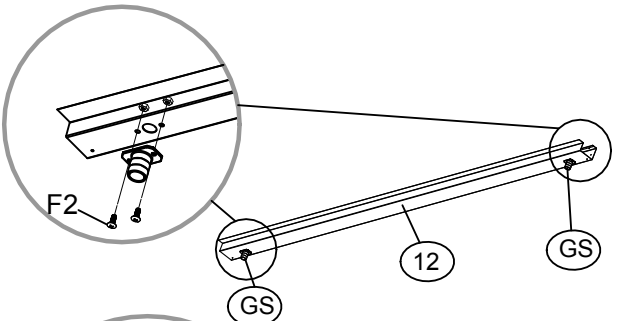
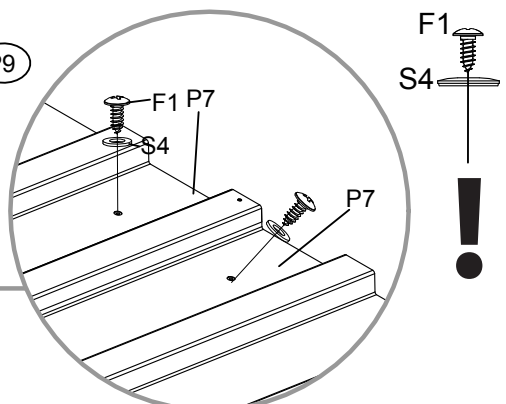
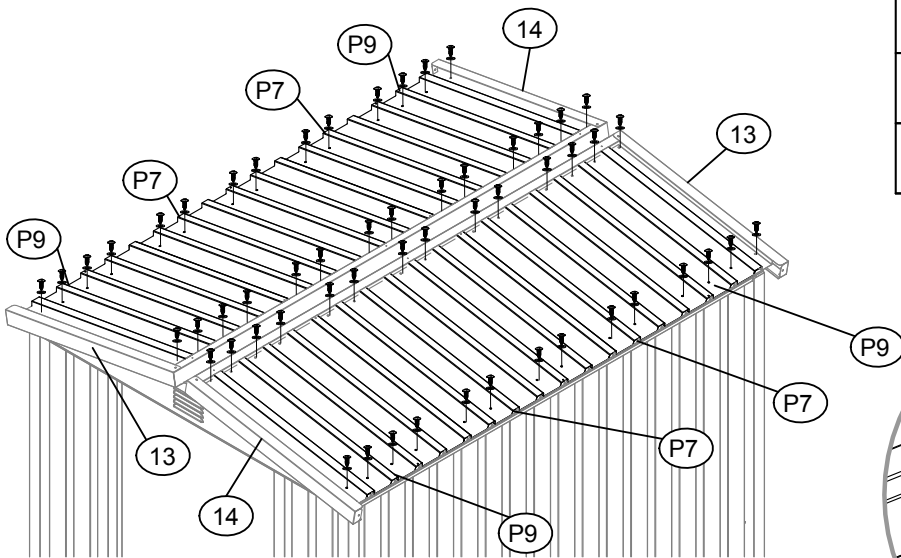

P7		4x
P9		4x
12		2x
GS		4x
19		1x
GE		2x
GC		4x
S4		66x
F1		74x
F2		8x



D2		1x
B6		2x
F3		6x

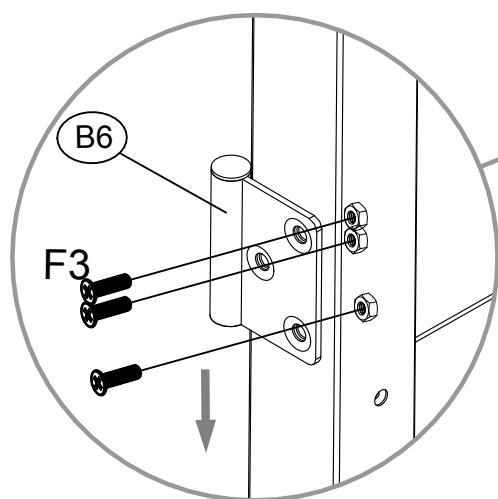
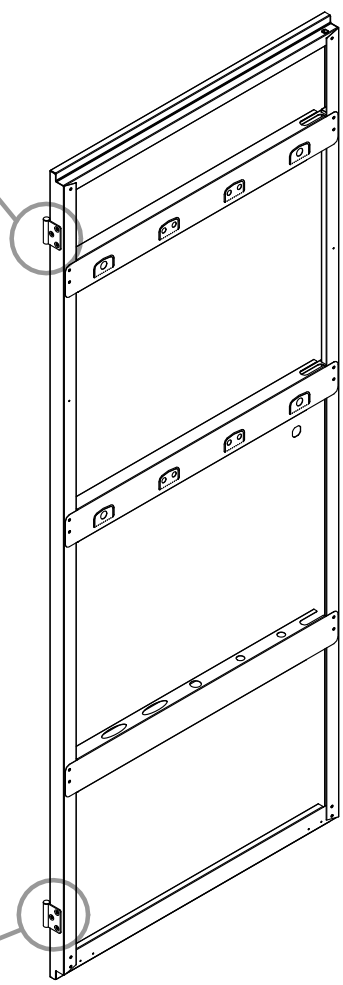
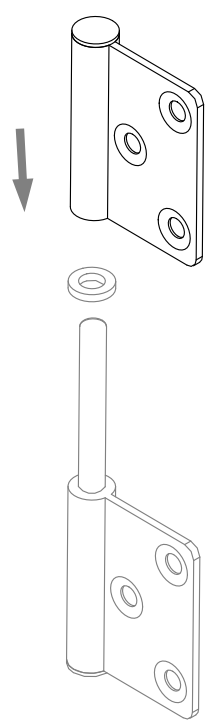
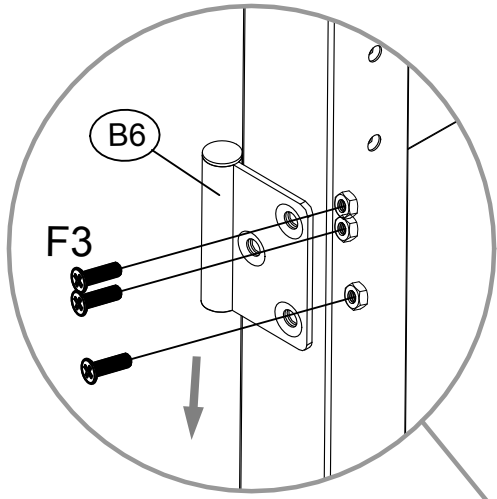

GB

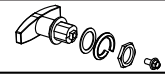

1x

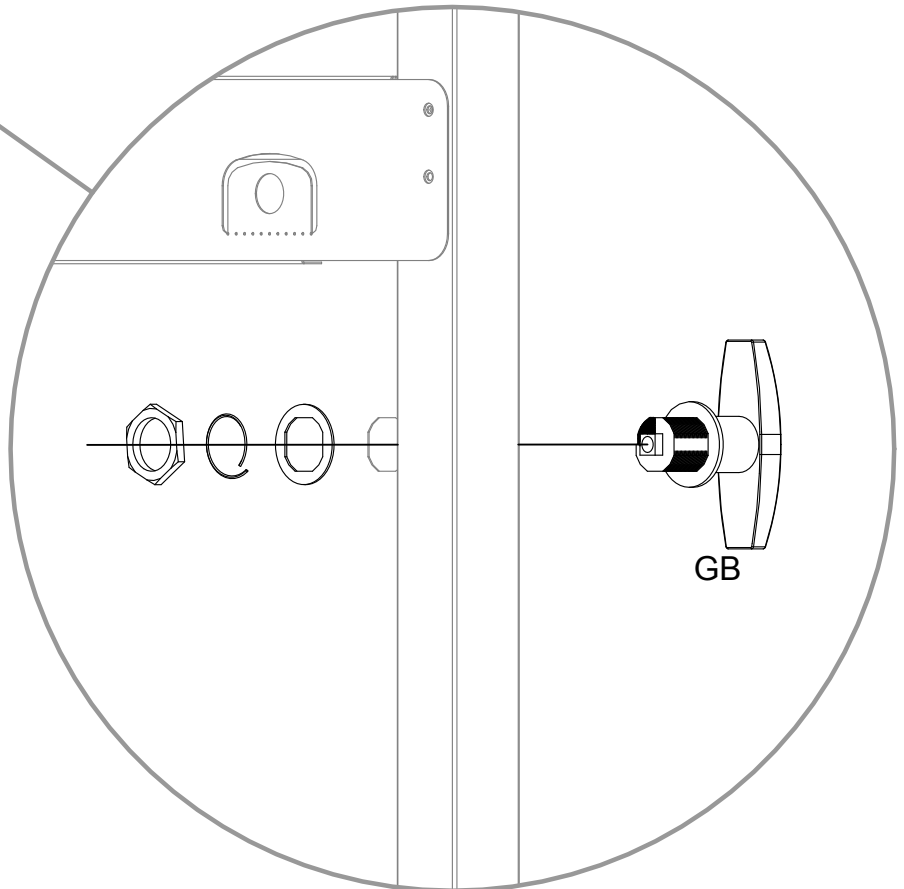
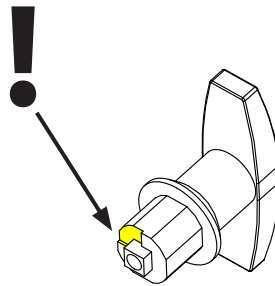
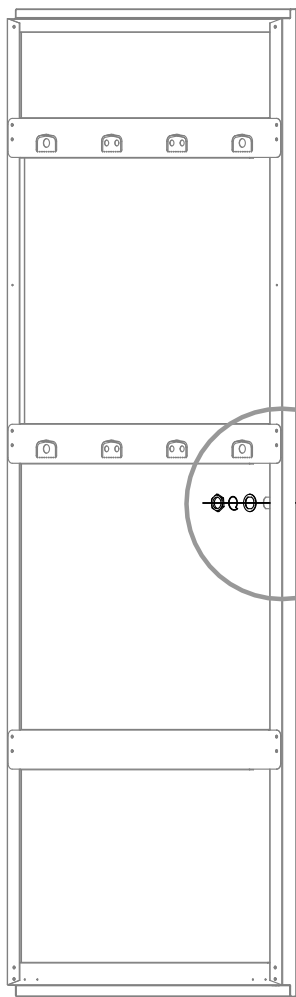

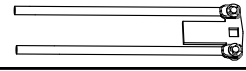

B3

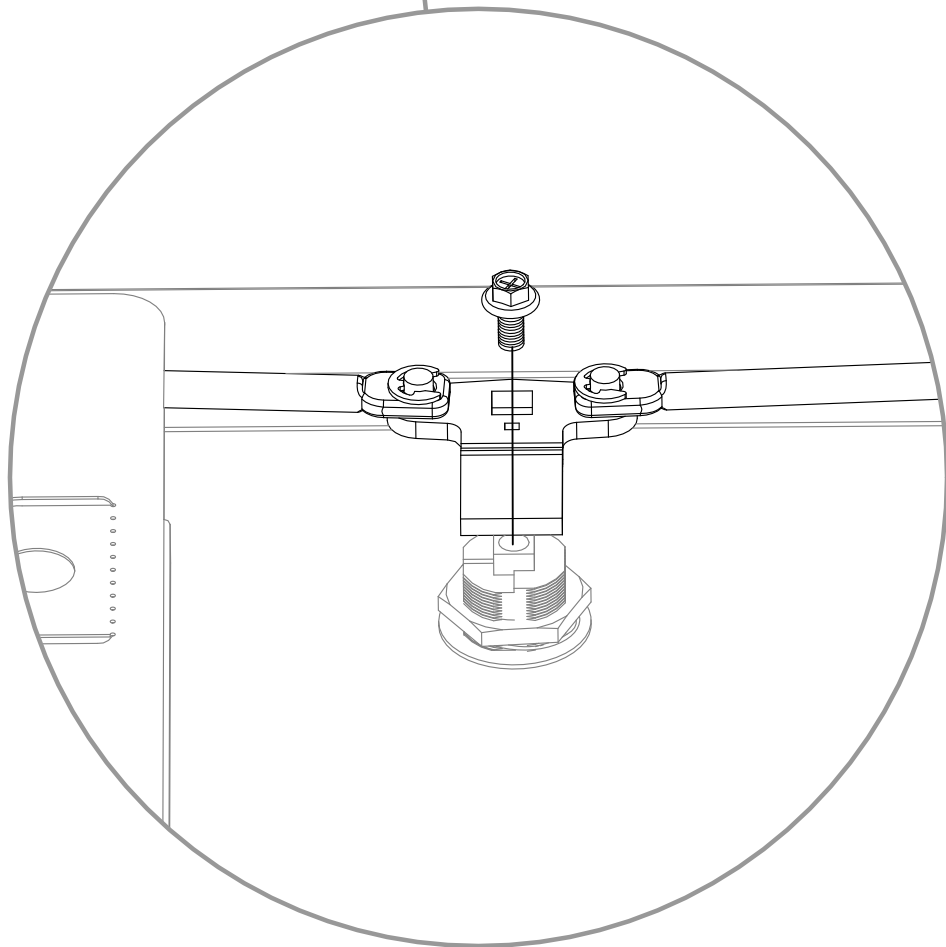
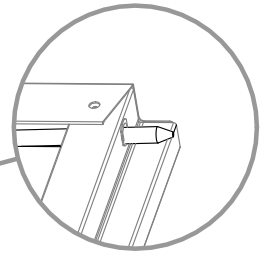
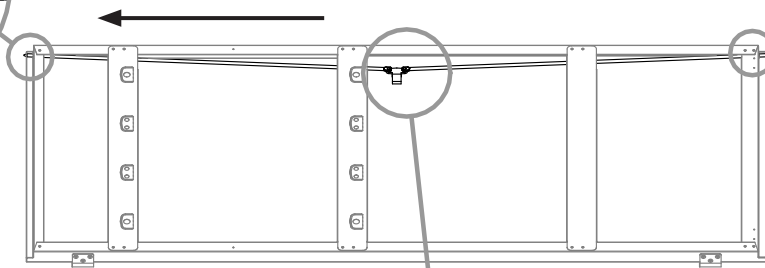
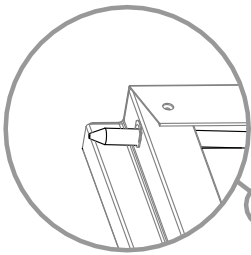
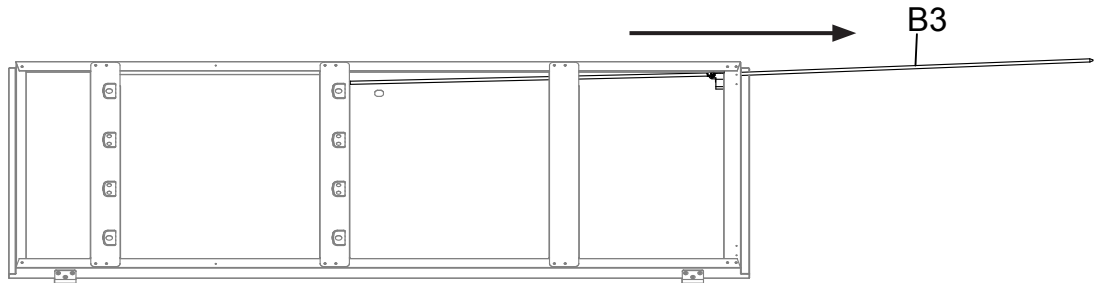

1x

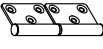

B6		2x
F3		6x
K1		4x

