

A158 SOFA DE MASSAGE

Instructions d'utilisation

CONSERVEZ CES INSTRUCTIONS

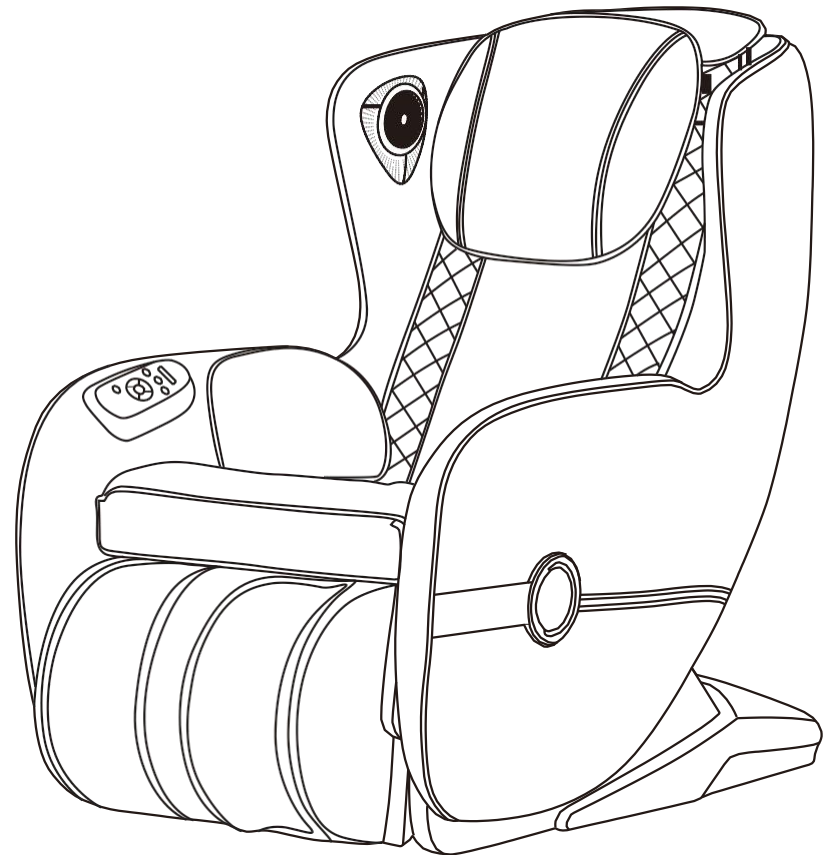

Thanks for purchasing this product. Please read this manual instruction carefully in order to know how to use this product correctly before operation. Please pay more attention to some important safety warning and keep this manual book properly for future use.

Note: Our Company reserves the right to revise the design and description of this product without any further notice. Please refer to the actual color of this product.

CONTENU

Sécurité et maintenance

Avertissement de sécurité

Nom et fonction des composants

Fonction

Méthode d'utilisation

Spécification du produit

Sécurité et maintenance

1. Avertissement important de sécurité.

- Ne laissez pas les enfants toucher la partie mobile de ce produit.
- Veuillez utiliser une alimentation bien mise à la terre adaptée à ce produit.
- Veuillez débrancher la fiche après utilisation ou avant le nettoyage pour éviter des blessures ou des dommages au produit.
- Veuillez utiliser ce produit conformément à ce manuel d'instructions.
- N'utilisez pas d'accessoires qui ne sont pas recommandés.
- N'utilisez pas ce produit à l'extérieur.
- Veuillez lire attentivement ce manuel avant utilisation.
- Toute autre utilisation non répertoriée dans ce manuel est interdite.
- 20 minutes d'utilisation sont recommandées à chaque utilisation.
- Veuillez ne pas l'utiliser si le cuir est rompu ou endommagé.
- Veuillez ne pas l'utiliser si le revêtement ou le cuir est endommagé.
- Veuillez ne pas l'utiliser si le trou du radiateur est couvert ou bloqué.
- Veuillez ne rien laisser tomber sur ce produit.
- Veuillez ne pas vous endormir lorsque vous utilisez ce produit.
- Veuillez ne pas l'utiliser en cas d'ivresse ou de malaise.
- Veuillez ne pas l'utiliser dans l'heure qui suit le repas.
- Veuillez ne pas rendre la fonction de massage trop puissante pour éviter les blessures.

2. Environnement d'utilisation.

- Veuillez ne pas l'utiliser sous hautes températures ou dans un environnement humide tel qu'une salle de bain.
- Veuillez ne pas l'utiliser immédiatement lorsque la température ambiante change brusquement.
- Veuillez ne pas l'utiliser dans un environnement poussiéreux ou caustique.
- Veuillez ne pas l'utiliser là où il n'existe pas assez d'espace ou pas de bonne ventilation.

3. Personnes qui ne sont pas aptes à utiliser ce produit.

- Les personnes souffrant d'ostéoporose ne sont pas autorisées à utiliser ce produit.
- Les personnes souffrant de maladies cardiaques ou portant un équipement médical électronique tel qu'un stimulateur cardiaque ne sont pas autorisées à utiliser ce produit.
- Les personnes souffrant de fièvre ne sont pas autorisées à utiliser ce produit.
- Les femmes enceintes ou en période de menstruation ne sont pas autorisées à utiliser ce produit.

Sécurité et maintenance

- Les personnes qui se sont blessées ou ont une maladie de la peau ne sont pas autorisées à utiliser ce produit.
- Les enfants de moins de 14 ans ou les personnes souffrant de déséquilibre mental sans surveillance ne sont pas autorisés à utiliser cette machine.
- Les personnes à qui le médecin a dit de se reposer ou celles qui ne se sentent pas bien ne sont pas autorisées à utiliser ce produit.
- Les personnes avec le corps mouillé ne sont pas autorisées à utiliser ce produit.

4. Sécurité.

- Vérifiez si la tension correspond aux spécifications de ce produit.
- N'utilisez pas une main mouillée pour débrancher la fiche.
- Ne laissez pas l'eau pénétrer à l'intérieur de ce produit pour éviter les chocs électriques ou endommager ce produit.
- N'endommagez pas les fils et ne modifiez pas le circuit de ce produit.
- N'utilisez pas de chiffon humide pour nettoyer les parties électriques telles que l'interrupteur et la fiche.
- Éloignez-vous de ce produit en cas de coupure de courant pour éviter de vous blesser si le courant revient soudainement.
- Cessez d'utiliser ce produit s'il fonctionne anormalement, et veuillez consulter immédiatement un agent local.
- Cessez d'utiliser ce produit en cas de malaise et consultez un médecin.
- Cet appareil n'est pas destiné à être utilisé par des personnes (y compris des enfants) ayant des capacités physiques, sensorielles ou mentales réduites, ou un manque d'expérience et de connaissances, sauf si elles ont reçu une supervision ou des instructions concernant l'utilisation de l'appareil par une personne responsable de leur sécurité.
- Les enfants doivent être surveillés pour s'assurer qu'ils ne jouent pas avec l'appareil.
- Si le cordon d'alimentation est endommagé, il doit être remplacé par le fabricant, son agent de service ou des personnes de qualification similaire afin d'éviter tout danger.

5. Maintenance.

- Ce produit doit être entretenu par certains agents désignés, il est interdit aux utilisateurs de le démonter ou de l'entretenir par eux-mêmes.
- N'oubliez pas de couper l'alimentation après utilisation.
- N'utilisez pas ce produit si la prise se desserre.
- Si ce produit reste longtemps inutilisé, veuillez enrouler les fils et conserver ce produit dans un environnement sec et sans poussière.

Sécurité et maintenance

- Ne conservez pas ce produit à haute température ou près d'un feu et évitez le soleil direct pendant une longue durée.
- Si le cordon amovible / le cordon d'alimentation est endommagé, il doit être remplacé par le fabricant, son agent de service ou des personnes de qualification similaire afin d'éviter un danger.
- Veuillez nettoyer ce produit avec un chiffon sec. N'utilisez pas de diluant, de benzène ou d'alcool.
- Les composants mécaniques de ce produit sont conçus et fabriqués spécialement, il n'est pas nécessaire de les entretenir spécifiquement.
- N'utilisez pas d'objet tranchant pour pousser ce produit.
- Ne faites pas rouler et ne tirez pas ce produit au-dessus d'un sol inégal, il doit être soulevé avant de bouger.
- Veuillez l'utiliser par intermittence ; ne faites pas fonctionner ce produit en continu pendant une longue durée.

6. Solution des dysfonctionnements communs.

- C'est la voix du mouvement de la nature si le moteur sonne pendant son utilisation.
- Si le contrôleur ne fonctionne pas normalement, veuillez vérifier que la fiche et la prise sont bien connectées et assurez-vous que l'interrupteur est allumé.
- Si la durée de travail nominal est terminée, le produit activera automatiquement le bouton de mise hors tension ; Si ce produit fonctionne en continu pendant longtemps, le protecteur de température mettra automatiquement le produit hors tension, il doit être réutilisé après une demi-heure de repos.

Avertissement de sécurité

⚠ Avertissement

Lorsque le repose-pied se soulève, les personnes ne doivent pas exercer de pression sur le repose-pied pour éviter que le fauteuil de massage ne tombe en avant et endommage le produit ou provoque des blessures

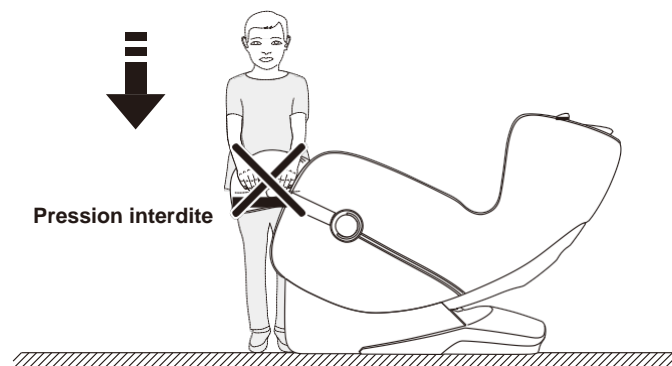

⚠ Avertissement

Avant de vous asseoir sur le fauteuil de massage, assurez-vous que la main de massage reste en position de coussin d'assise pour éviter l'inconfort des fesses pendant que le corps presse vers le bas et les dommages à la main de massage.

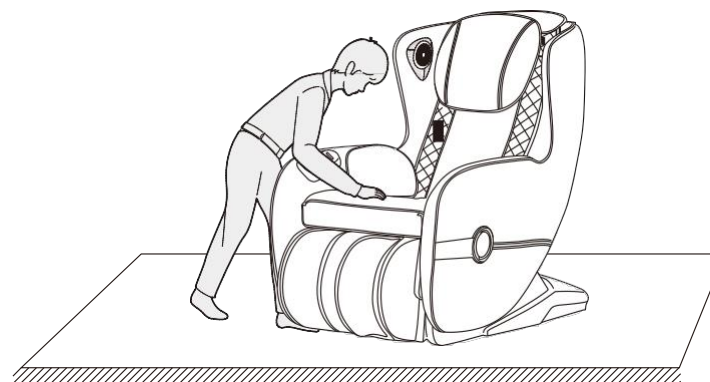

Avertissement de sécurité

⚠ Avertissement

Ne retirez pas le cordon d'alimentation en mode veille ou sous tension pour éviter d'endommager le produit ou de provoquer une décharge électrique accidentelle. Il est recommandé de débrancher le cordon d'alimentation lorsqu'il n'est pas utilisé.

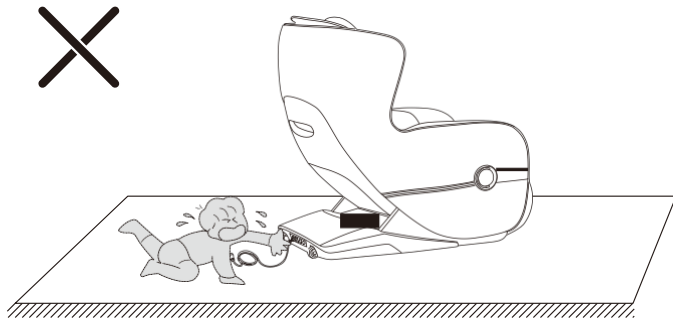

⚠ Avertissement

Lorsque vous démarrez la fonction de couche à gravité zéro, assurez-vous de vérifier s'il y a des enfants et des animaux en dessous du repose-pied et du dossier, cela pourrait endommager le produit ou provoquer des blessures.

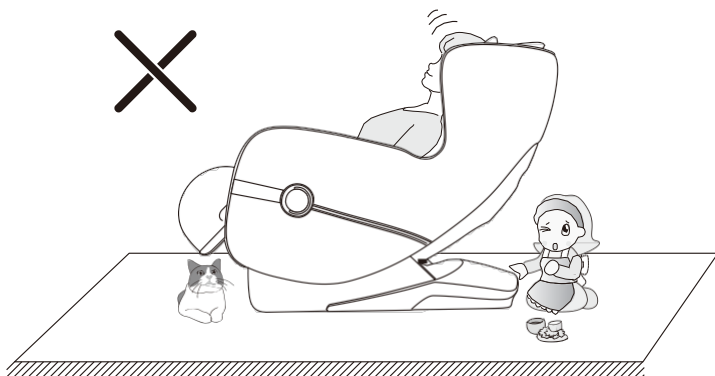

Avertissement de sécurité

⚠ Avertissement

Le fauteuil est léger, il est strictement interdit aux enfants d'effectuer des mouvements à haut risque tels que grimper ou marcher dessus. Sinon, le produit risque de tomber et de tomber pour éviter d'endommager le produit ou de se blesser.

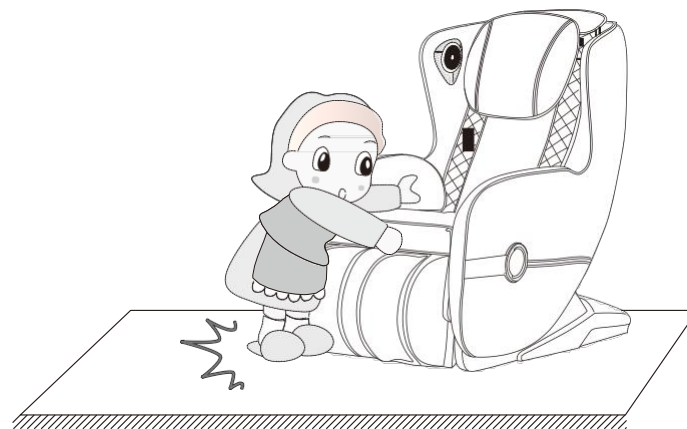

Nom et fonction des composants

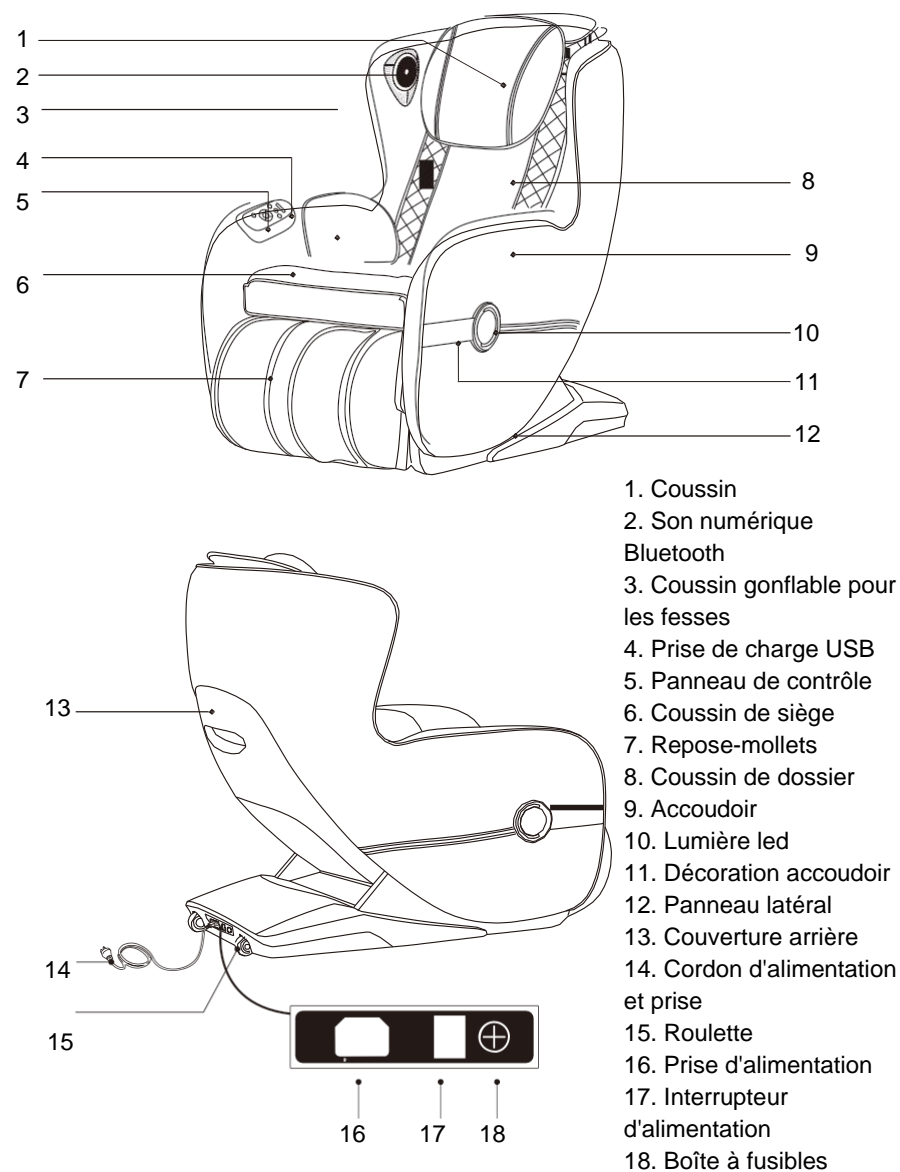

Fonction

- Ce produit est conçu avec un ensemble de mains de massage pouvant monter et descendre, une transmission intégrale et une conception silencieuse.
- Il existe cinq types de techniques de massage artificiel : malaxer, tapoter, malaxer et tapoter, frapper et shiatsu
- Équipé de fonctions de massage automatique : mode automatique 1 (soins complets du corps), mode automatique 2 (soins du cou et des épaules), mode automatique 3 (étirement du dos et de la taille) trois modes automatiques.
- Il possède une fonction de massage manuel complet du corps (gamme complète, haut du corps, bas du corps, partiel, point fixe, cinq types de parties de massage, malaxer, tapoter, malaxer, tapoter, shiatsu, cinq types de techniques de massage synchrones ; chaque technique de massage a trois vitesses, et elle peut être ajustée. Dans le point fixe et l'état partiel, la main de massage peut ajuster la position vers le haut et vers le bas. Lors du tapotement, du shiatsu ou du massage de tapotement, la largeur de la boule de massage est large, moyenne et étroite.
- Équipé d'une fonction de massage de coussin gonflable : fonction de massage par pression des jambes et des hanches, avec deux intensités.
- Des lumières LED bleues sont placées sur le côté de l'accoudoir.
- Une interface de chargement de téléphone portable USB est fournie à l'arrière du panneau de commande.
- Équipé d'une fonction d'affichage de temporisation.
- La fonction Bluetooth de l'appareil intelligent peut être utilisée pour lire de la musique sur une connexion sans fil.
- Le système de lecteur de musique a un son numérique 3D sur les côtés gauche et droit du fauteuil de massage.
- Avec une fonction de bascule manuelle à 180° pour les mollets, vous pouvez choisir un massage par pression des jambes en fonction de vos besoins.
- Le cadre inférieur de jambe et le cadre arrière sont liés à l'ajustement de levage et à la fonction d'ajustement automatique du mode couché.
- La longue piste incurvée de type « SL » s'adapte au dos humain, et vous pouvez profiter d'un massage ajusté du cou à la cuisse, et l'état de gravité zéro se produit lorsque le dossier est couché.
- Éteignez la machine, la main de massage se réinitialise automatiquement

Méthode d'utilisation

Remarque : L'affichage spécifique est soumis à la lumière du bouton physique !

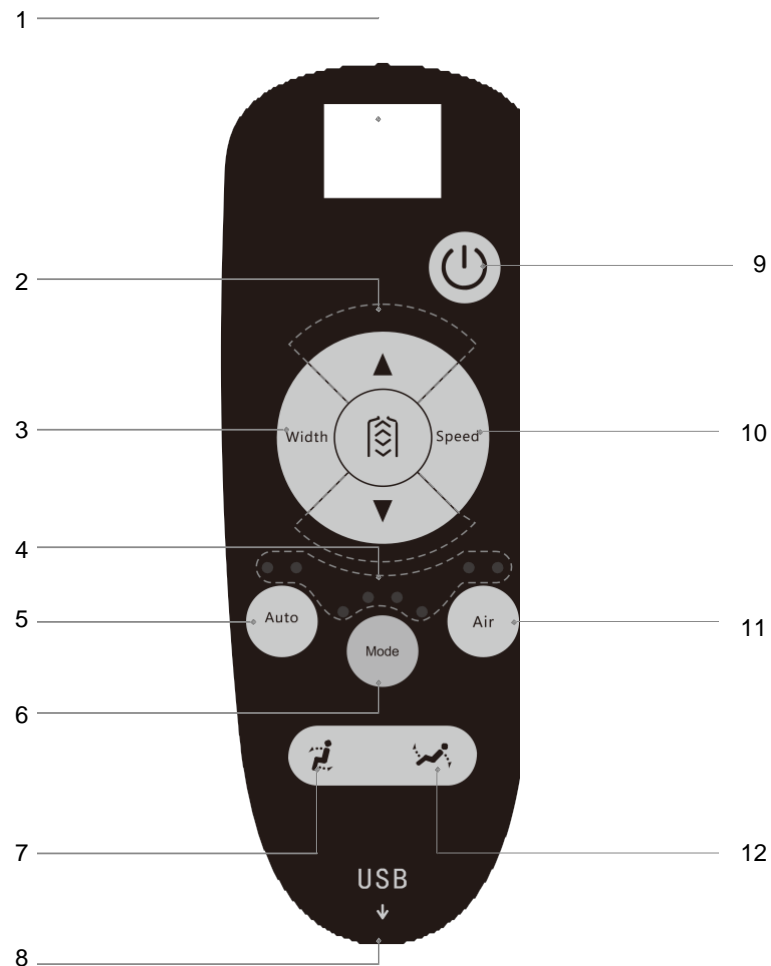

Méthode d'utilisation

1. Affichage LED
 - Affiche le mode de massage et la temporisation.
2. Bouton de réglage de la plage de massage.
 - Reportez-vous à la page 11 de ce manuel pour plus de détails.
3. Bouton Largeur
 - Réglage de la largeur de la boule de massage
4. Affichage de la fonction LED
 - Affichage de la fonction de massage
5. Bouton de massage automatique
 - Active / désactive la fonction de massage automatique (reportez-vous à la page 10 de ce manuel pour plus de détails).
6. Bouton manuel.
 - Reportez-vous à la page 10 de ce manuel pour plus de détails.
7. Bouton de levage
 - Ajuste la position où le cadre arrière se lève et le cadre inférieur de la jambe.
8. Prise USB
 - Prise de charge USB pour téléphone
9. Puissance
 - Active / désactive toutes les fonctions de massage
10. Vitesse
 - Réglage de la vitesse de la technique de massage
11. Pression d'air
 - Active / désactive la fonction de massage automatique (reportez-vous à la page 11 de ce manuel pour plus de détails).
12. Inclinaison
 - Ajuste la position où le cadre arrière est abaissé et le repose-pied inférieur est relevé.

Méthode d'utilisation

1. Mettre sous tension



2. Commencer le massage

- Appuyez sur le bouton d'alimentation pour démarrer le massage et le fauteuil de massage s'inclinera automatiquement.
- Lorsque vous entendez « BiBi » (affichage HH), vous pouvez régler la position de l'épaule à l'aide des boutons haut et bas. Sans ajustement dans les 5 secondes, le massage démarre automatiquement.
- Par défaut, dans le mode Auto I, le massage de coussin gonflable est ouvert, vous pouvez également choisir d'autres modes de massage pour le massage.

A). Massage automatique

Nom	Bouton	Fonction massage	État d'affichage
Massage automatique		Auto I : soins complets du corps, massage corporel, relaxe les parties douloureuses, soulage la fatigue.	A1
		Auto II : soins du cou et des épaules, se concentrant sur l'arrière de la taille.	A2
		Auto III : le massage se concentre sur le dos et la taille.	A3

B). Massage manuel

Nom	Bouton	Fonction massage	État d'affichage
Mode		Malaxer : La vitesse est réglable; le voyant lumineux I est allumé.	● ○ ○ ○
		Tapoter : la vitesse et la largeur sont réglables; le voyant lumineux II est allumé.	○ ● ○ ○
		Malaxer et tapoter : La vitesse est réglable; le voyant lumineux III est allumé.	○ ○ ● ○
		Frapper : La vitesse et la largeur sont réglables; le voyant lumineux IV est allumé	○ ○ ○ ●
		Shiatsu : la vitesse et la largeur sont réglables; le voyant lumineux I clignote.	● ○ ○ ○
		Tapoter 1 : Vitesse réglable; le voyant lumineux II clignote.	○ ● ○ ○
Bouton Largeur		Trois intensités ajustées	D1, D2, D3
Bouton Vitesse		Trois vitesses ajustées	P1, P2, P3

Méthode d'utilisation

C). Réglage de la zone de massage

Nom	Bouton	Fonction massage	État d'affichage
Espace massage		Point fixe : massage à position fixe.	H0
		Partiel: massage partiel sur petite zone.	H1
		Haut du corps : massage du haut du corps.	H2
		Bas du corps : massage du bas du corps.	H3
		Corps entier : massage complet du corps.	H4
Bouton Haut		Réglage de la position de massage (en point fixe, en mode partiel, vous pouvez utiliser les touches haut et	Massage à intensité croissante
Bouton Bas		bas pour régler la position de massage).	

D). Massage à pression d'air

Nom	Bouton	Description
Pression de l'air		Appuyez sur ce bouton pour sélectionner la fonction de pression d'air : faible, forte et fermée.

E). La position de réglage du cadre arrière

Nom	Bouton	Description
Bouton de levage		Appuyez et maintenez ce bouton, le cadre du dossier monte lentement, le cadre du mollet descend lentement et le déclenchement s'arrête. Si vous vous asseyez au sommet, cessez de lever.
Bouton d'inclinaison		Appuyez et maintenez ce bouton, le cadre du dossier s'inclinera lentement, le cadre du mollet montera lentement, s'il est relâché, le bouton s'arrêtera. Il existe un maximum.

3. Instructions de fonctionnement de lecture audio Bluetooth

- Accédez au menu principal de l'appareil intelligent, ouvrez « Paramètres » - Sélectionnez l'option « Bluetooth » - Ouvrez « Bluetooth » - Bluetooth, automatiquement « rechercher de nouveaux appareils Bluetooth » pour rechercher.
- L'appareil intelligent recherchera le modèle Bluetooth correspondant (tel que IMCM-XXXX) et cliquez sur Connecter.
- Ouvrez le lecteur de musique de l'appareil intelligent et sélectionnez la chanson à lire.

Méthode d'utilisation

4. Coupez l'alimentation, mettez fin au massage

1. Pendant le processus de massage, appuyez sur l'interrupteur d'alimentation rouge pour éteindre immédiatement le fauteuil, le fauteuil et la main de massage redémarrent automatiquement.
2. La durée de massage est écoulée (20 minutes), arrêtez tout massage, la main de massage est réinitialisée.
3. Après la réinitialisation, le fauteuil a coupé le courant.



Diagramme de la position de l'interrupteur d'alimentation — Débranchez le cordon

5. Méthode de bascule des mollets

1. Lorsque vous utilisez la fonction de bascule des mollets, basculez d'abord le mollet à l'intersection avec le tube de faisceau du mollet (le coincé ne peut pas être tourné) (Figure 1).
2. Tirez ensuite le mollet vers l'avant de 5 cm puis abaissez-le (Figure 2), lorsque le mollet est tourné vers l'arrière, à l'opposé.

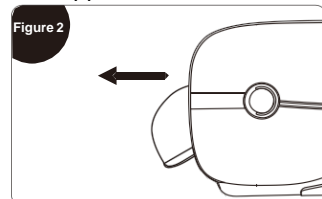
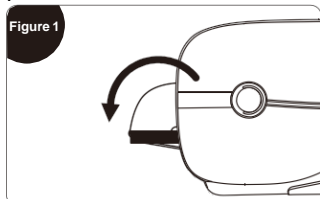

6. Méthode de déplacement

•Lorsque vous transportez le fauteuil de massage, vous avez besoin de deux personnes, l'une d'elles le soulève par l'arrière du cadre du revêtement arrière et l'autre porte le cadre du mollet du fauteuil, le fauteuil de massage soulevé en même temps (VEUILLEZ NOTER : Ne soulevez pas l'accoudoir pour déplacer le fauteuil, le fauteuil est trop lourd pour être soulevé par l'accoudoir. Si l'accoudoir est endommagé, le fauteuil tombera et blessera les personnes).

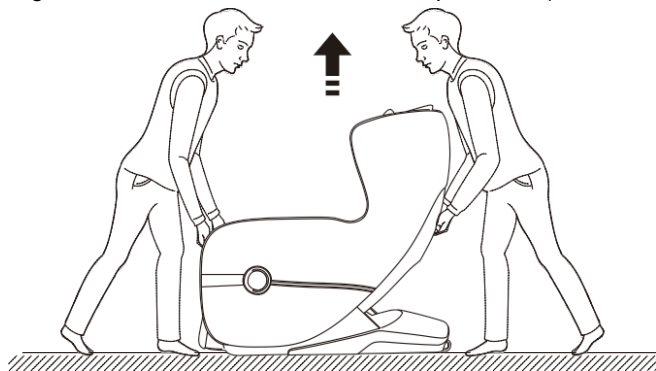

Méthode d'utilisation

7. Protection du sol

•Placez les fauteuils lourds de massage sur le plancher en bois peut endommager le sol, veuillez donc placer un tapis ou un autre objet pour éviter ces dommages.

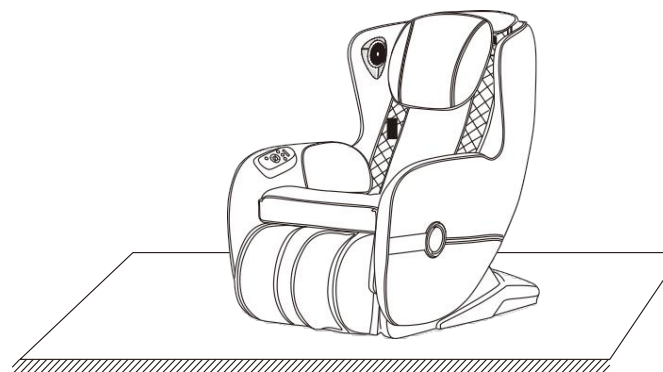

Attention : N'utilisez pas la roulette pour déplacer le fauteuil sur un sol inégal et dans un petit espace. Si vous voulez le déplacer, vous avez besoin de deux personnes, l'une le soulève par l'arrière du cadre du revêtement arrière et l'autre porte le cadre du mollet du fauteuil, le fauteuil de massage soulevé en même temps (VEUILLEZ NOTER : Ne soulevez pas l'accoudoir pour déplacer le fauteuil, le fauteuil est trop lourd pour être soulevé par l'accoudoir. Si l'accoudoir est endommagé, le fauteuil tombera et blessera les personnes).

8. Méthode de mouvement

•Assurez-vous que tous les fils sont bien au-dessus du sol, inclinez le dossier vers l'arrière jusqu'à un certain degré (avec le centre de gravité posé sur les roues), poussez le fauteuil vers l'avant ou vers l'arrière avec vos mains et enfin remettez le fauteuil en position normale d'une manière lente et douce.

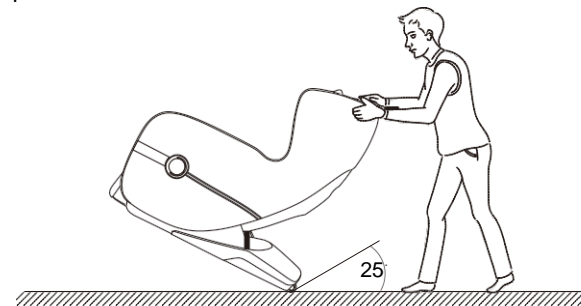

Remarque !

Pendant le mouvement, vous devez d'abord couper l'alimentation, puis débrancher le cordon d'alimentation et le cordon du contrôleur.

Spécification du produit

Modèle : A158

Nom : Fauteuil de massage

Tension nominale : 110-120V~ 60Hz

220-240V~ 50Hz/60Hz

Puissance nominale absorbée : 60W

Durée évaluée : 20 min

Structure de sécurité : Classe

Introduction de matériel : PVC, PA, pièces en acier et pièces électriques et électroniques

MATÉRIEL	PU	CUIR	TISSU	BOIS

A158 MASSAGE SOFA

Operation Instructions

SAVE THESE INSTRUCTIONS

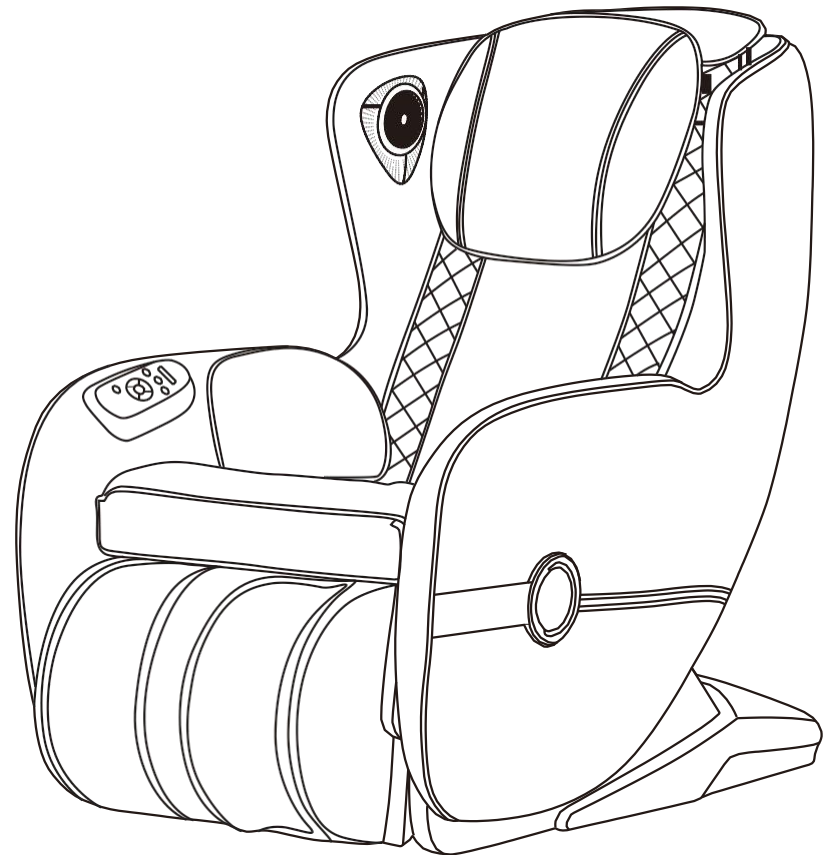

Thanks for purchasing this product. Please read this manual instruction carefully in order to know how to use this product correctly before operation. Please pay more attention to some important safety warning and keep this manual book properly for future use.

Note: Our Company reserves the right to revise the design and description of this product without any further notice. Please refer to the actual color of this product.

CONTENTS

Safety and maintenance

Safety warning

Name and function of components

Function

Method of usage

Product specification

Safety and maintenance

1. Important Safety Warning.

- Don't allow children to touch moveable part of this product.
- Please use well-grounding power supply suited to this product.
- Please pull out the plug after use or before cleaning to avoid injury or Damage to the product.
- Please operate this product according to this manual instruction.
- Don't use accessories which are not recommended.
- Don't use this product outdoors.
- Please read this manual instruction carefully before operation.
- Any other usage that is not listed in this manual instruction is forbidden.
- 20 minutes of usage each time is recommended.
- Please don't use it if the leather is broken or damaged.
- Please don't use it if the cover or leather is damaged.
- Please don't use it if the radiator hole is covered or blocked.
- Please don't drop anything into this product.
- Please don't fall asleep while using this product.
- Please don't use it if drunk or feel unwell.
- Please don't use it within one hour after having meal.
- Please don't make the massage function too strong for avoiding Injury.

2. Environment for usage.

- Please don't use it under high temperature and moist environment such as bathroom.
- Please don't use it immediately while the environmental temperature changes sharply.
- Please don't use it under heavy-dusty or caustic environment.
- Please don't use it where there is not enough space or not good ventilation.

3. People who are not suitable to use this product.

- People who are suffering from osteoporosis are not suitable to use this product.
- People who are suffering from heart disease or carrying electronic medical equipment such as heart pacemaker are not suitable to use this product.
- People who are suffering from fever are not suitable to use this product.
- Pregnant women or women that are in menses period are not suitable to use this product.
- People who got injured or skin disease are not suitable to use this product.
- Children under 14-year old or people mentally unbalanced without being Supervised are not allowed to use this machine.

Safety and maintenance

- People who are told by doctor to have rest or people who feel unwell are not suitable to use this product.
- People whose bodies are wet are forbidden to use this product.

4. Safety.

- Check the voltage if it is suitable to the specification of this product.
- Don't use wet hand to pull the plug.
- Don't make water go inside this product to avoid electric shock or cause damage to this product.
- Don't damage the wires or change the circuit of this product.
- Don't use wet cloth to clean the electric parts such as switch and plug.
 - Be away from this product under power cut state to avoid injury if the power comeback suddenly.
- Stop using this product while it works abnormal, and please consult local agent immediately.
- Stop using this product if you feel unwell, and please consult health care doctor.
- This appliance is not intended for use by persons (including children) with reduced physical, sensory or mental capabilities, or lack of experience and knowledge, unless they have been given supervision or instruction concerning use of the appliance by a person responsible for their safety.
- Children should be supervised to ensure that they do not play with the appliance.
- If the supply cord is damaged, it must be replaced by the manufacturer, its Service agent or similarly qualified persons in order to avoid a hazard.

5. Maintenance.

- This product should be maintained by certain appointed agents, users are prohibited to disassemble or maintain by themselves.
- Please don't forget to cut the power after usage.
- Don't use this product if the socket looses.
- If this product will be left unused for long, please curl up the wires and reserve this product in dry and dustless environment.
- Don't reserve this product under high temperature or near fire and avoid longtime direct sunshine.
- If the detachable cord / supply cord is damaged, it must be replaced by the manufacturer, its service agent or similarly qualified persons in order to avoid a Hazard.
- Please clean this product by dry cloth. Don't use thinner, benzene or alcohol.
- The mechanical components of this product are specially designed and made, it is

Safety and maintenance

not necessary to be specially maintained.

- Don't use edged res to thrust this product.
- Don't roll or pull this product above uneven ground, it should be lifted before moving.
- Please use it intermittently; don't make this product work continuously for long.

6. Solution of ordinary malfunctions.

- It is nature movement voice if the motor sounds while in usage.
- If the controller can't work normally, please check the plug and socket if they are connected strongly and make sure the switch is turned on.
- If the rated working time is over, the product will automatically activate the power-off button; If this product works continuously for long, the temperature protector will make the product automatically power-off, it should be used again after half an hour's rest.

Safety and warning

! Warning

When the footrest lifting, people should not apply pressure on the footrest to avoid the massage chair falling forward to damage the product or cause personal injuries.

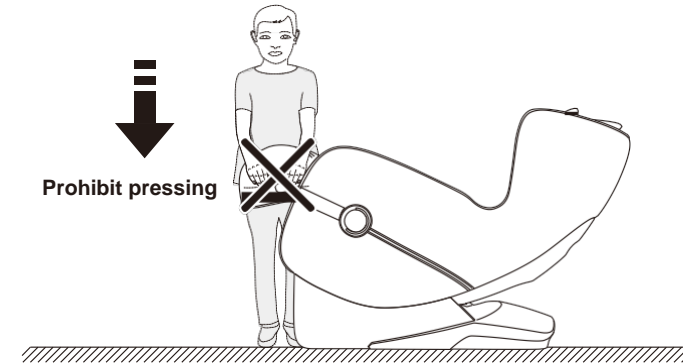

! Warning

Before sitting on the massage chair, make sure that the massage hand stays in the seat cushion position to avoid discomfort to the buttocks during the body pressing down and damage to the massage hand.

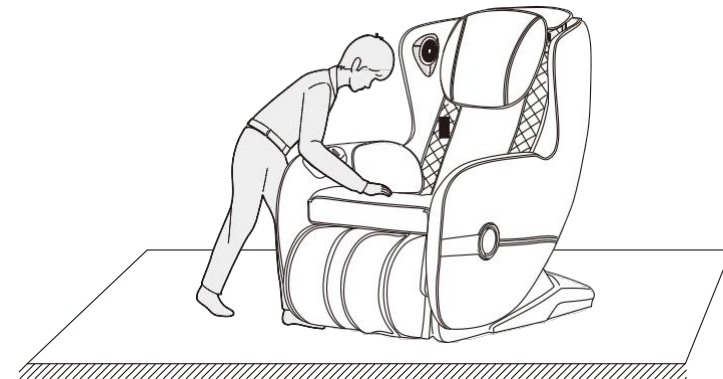

Safety and warning

Warning

Do not remove the power cord during standby or power-on state to avoid damage to the product or accidental electric shock. It is recommended to unplug the power cord when not in use.

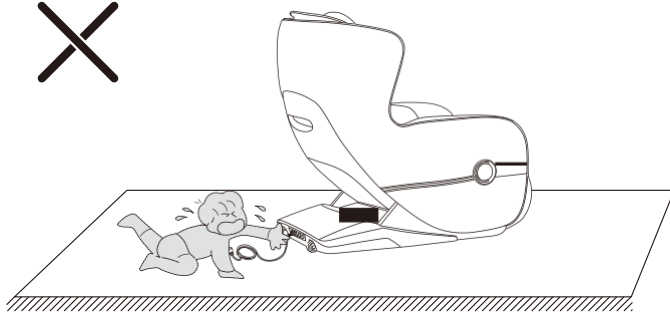

Warning

When start the zero gravity lying function, be sure to check whether there are children and pets under the bottom of the footrest and backrest, may cause the product damaged or personal injuries.

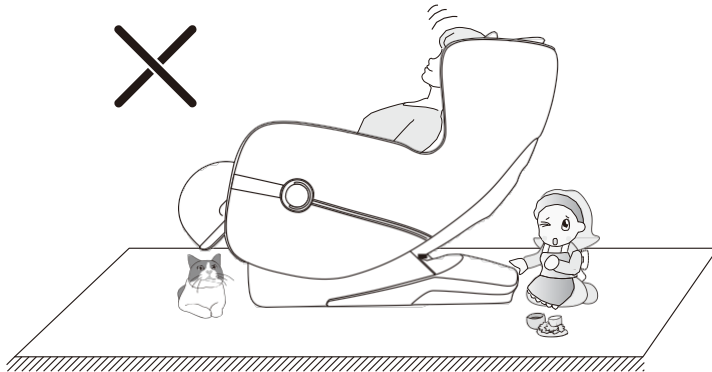

Safety and warning

Warning

The chair is light, it's strictly prohibited that children do the high-risk movements such as climbing or stepping. Otherwise, the product may fall over and fall over to avoid product damage or personal injury

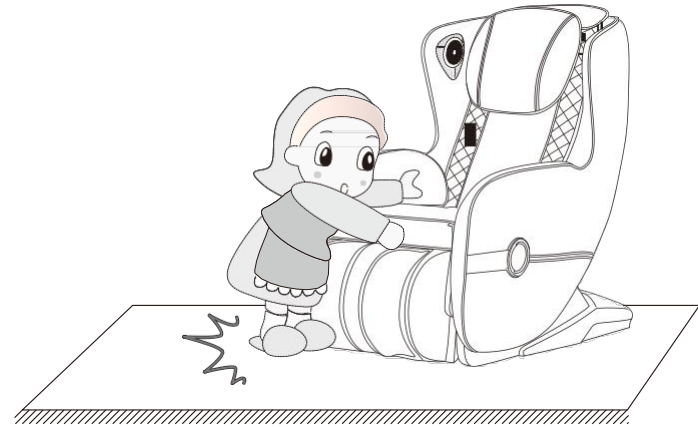

Name and function of components

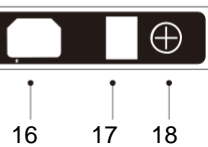
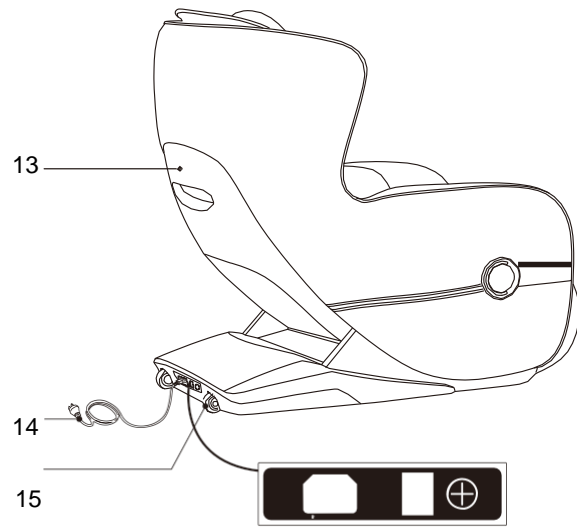
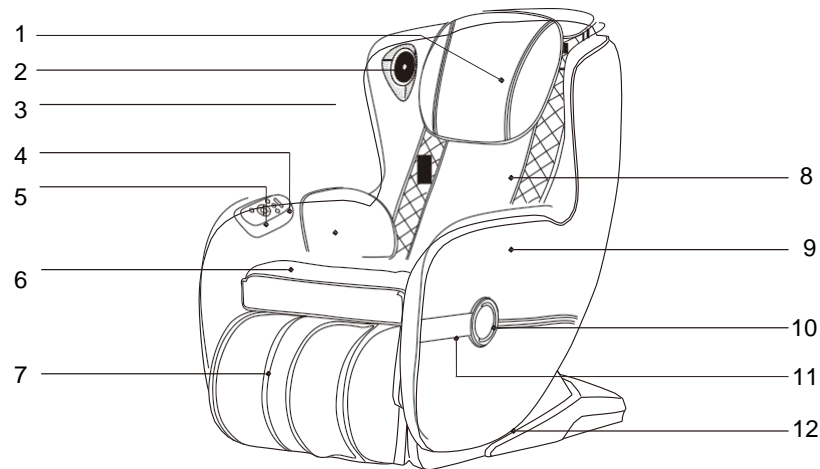

1. Pillow Pad
2. Bluetooth digital sound
3. Buttock airbag
4. USB charging jack
5. Control panel
6. Seat cushion
7. Calf rest
8. Back cushion
9. Armrest
10. Led light
11. Armrest decoration
12. Side panel
13. Back cover
14. Power cord and plug
15. Caster
16. Power socket
17. Power switch
18. Fuse box

Function

- This product is designed with a set of massage hand that can walk up and down, four-wheel drive and quiet design.
- There are five kinds of artificial massage techniques: kneading, tapping, kneading and tapping, knocking and shiatsu
- Equipped with Features automatic massage function: automatic mode 1 (full body care), automatic mode 2 (neck & shoulder care), automatic mode3 (back & waist stretch) three automatic modes.
- It has full body manual massage function (full range, upper body, lower body, partial, fixed point, five kinds of massage parts, kneading, tapping, kneading, tapping, shiatsu, five kinds of synchronous massage techniques; each massage technique has three speeds, and it can be adjusted. In the fixed point and partial state, the massage hand can adjust the position up and down. When tapping, shiatsu or tapping massage, the width of the massage ball is wide, medium and narrow.
- Equipped with airbag massage function: leg and hip pressure massage function, with two intensity.
- Blue LED lights are placed on the side of the armrest.
- A USB mobile phone charging interface is provided at the back of the control panel.
- Equipped With timing display function.
- The Bluetooth function of the smart device can be used to play music on a wireless connection.
- The music player system has a 3D digital sound on the left and right sides of the massage chair.
- With a 180° manual flip function for the calf, you can choose a leg pressure massage according to your needs.
- The lower leg frame and the back frame are linked to the lifting adjustment and the automatic lying mode adjustment function.
- The "SL" type long curved track fits the human back, and can enjoy a close-fitting massage from the neck to the thigh, and the zero-gravity state occurs when the backrest is lying down.
- Turn off the machine, massage hand will automatic reset.

Method of usage

Note: The specific display is subject to the physical button light!

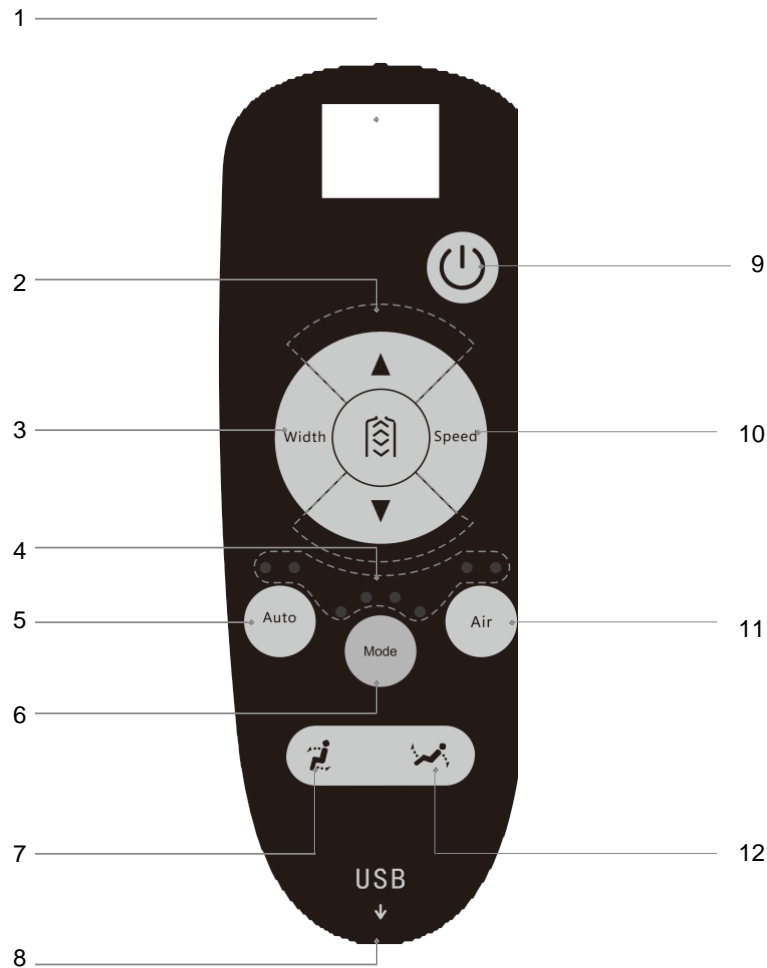

Method of usage

- 1.LED display
 - Display the massage mode and timing.
- 2.Massage range adjustment button.
 - Refer to page 11 of this manual for details.
- 3.Width button
 - Massage ball width adjustment
- 4.LED function display
 - Massage function display
- 5.Automatic massage button
 - Turn on/off the automatic massage function (refer to page 10 of this manual for details).
- 6.Manual Button.
 - refer to page 10 of this manual for details.
- 7.Lifting button
 - Adjust the position where the back frame rises and the lower leg frame.
- 8.USB socket
 - USB phone charging socket
- 9.Power
 - Turn on/off all massage functions
- 10.Speed
 - Massage technique speed adjustment
- 11.Air pressure
 - Turn on/off the automatic massage function (refer to page 11 of this manual for details).
- 12.recline
 - Adjust the position where the back frame is lowered and the lower leg rest is raised.

Method of usage

1.Switch power supply on



2.Start message

- 1) Press the power button to start the massage and the massage chair will automatically recline.
- 2) When you hear “Bi Bi” (display HH), you can adjust to the shoulder position by the up and down buttons. Without adjustment within 5 seconds, the massage automatically starts.
- 3) The default into the Auto I mode, airbag massage is open, you can also choose other massage modes for massage.

A).Automatic massage

Name	Button	Massage feature	Display State
Automatic massage		Auto I: full body care, body massage, relaxing sore parts, relieve fatigue.	A1
		Auto II: Neck & shoulder care, with a focus on the back waist.	A2
		Auto III: The massage focus on the back & waist.	A3

B).Manual Massage

Name	Button	Massage feature	Display State
Mode		Kneading: The speed is adjustable; the indicator light I is on.	● ○ ○ ○
		Tapping: speed and width are adjustable; indicator light II is on	○ ● ○ ○
		Kneading and tapping: The speed is adjustable; the indicator light III is on.	○ ○ ● ○
		Knocking: Speed and width are adjustable; indicator light IV is on	○ ○ ○ ●
		Shiatsu: speed and width are adjustable; indicator light I flashes.	● ○ ○ ○
		Tapping 1: Speed adjustable; indicator light II flashes.	○ ● ○ ○
Width Button		Three intensity adjusted	D1、 D2、 D3
Speed Button		Three speed adjusted	P1、 P2、 P3

Method of usage

C).Massage area adjustment

Name	Button	Description	Display State
Massage area		Fixed point: fixed position massage.	H0
		Partial: Small area partial massage.	H1
		Upper body: upper body massage.	H2
		Lower body: lower body massage.	H3
		Full Body :Full body massage.	H4
Up Button		Massage position adjustment (in fixed point, partial mode, you can use the up and down buttons Key to adjust the massage position).	Massage hand upside
Down Button			Massage hand downside

D).Air pressure massage

Name	Button	Description
Air pressure		Press this button to select the air pressure function: weak, strong, and closed.

E).The position of back frame adjustment

Name	Button	Description
Lifting Button		Press and hold this button, the backrest frame rises slowly, the calf frame slowly descends, and the release stops. If you sit up to the top, stop rising
Recline button		Press and hold this button, the backrest frame will slowly recline, the calf frame will rise slowly, if released the button will stop. There is the maximum.

3.Bluetooth audio playback operation instructions

1. Enter the smart device main menu, open “Settings”--Select “Bluetooth” option- - Open “Bluetooth”— Bluetooth, Automatically "search for new Bluetooth devices" to search.
2. The smart device will search for the corresponding Bluetooth model (such as IMCM-XXXX) and click Connect.
3. Open the music player of the smart device and select the song to play.

Method of usage

4. Turn off the power, end the massage

1. During the massage process, press the red power switch to immediately turn off the chair, the chair and massage hand automatic reset.
2. Massage time is up (20 minutes), stop all massage, the massage hand reset.
3. After the reset, the chair cut off the power.



5. Method of calf flip

1. When using the calf flip function, first flip the calf to the intersection with the calf beam tube (the stuck cannot be rotated) Such as (Figure 1).
2. then pull the calf forward 5cm and then flip down (Figure 2), when the calf is turned back, the opposite.

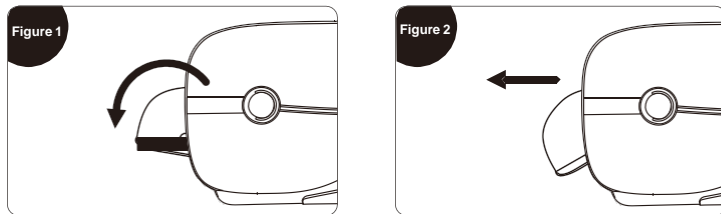

6. Moving method

·When carrying the massage chair, you need two people, one lift it by back of the back cover frame and other people carry the chair calf frame, lifted massage chair at the same time (PLEASE NOTE: Do not carry armrest to move the chair, the chair is too heavy carried by armrest. If the armrest damage, the chair will drop to cause the people injured).

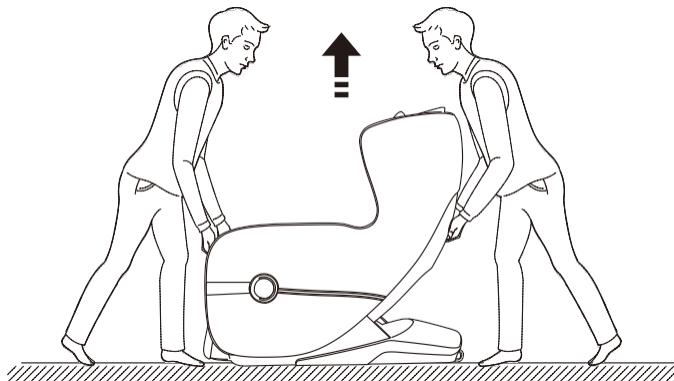

Method of usage

7. Floor Protection

- Put the heavy massage chairs on the wood floor for a may damage the floor, so please place a carpet or other object to avoid this damage.

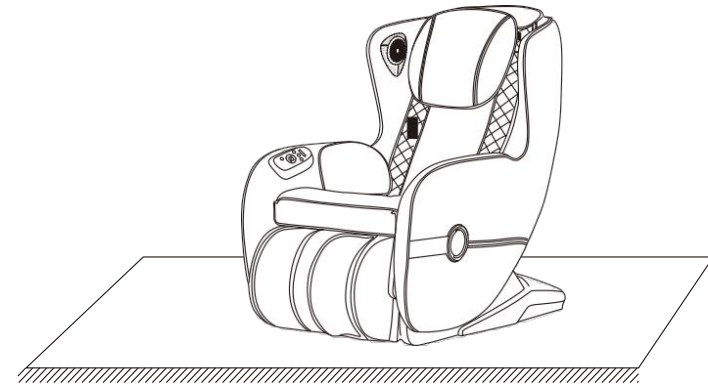

Caution: Do not use the caster to move the chair on the uneven ground and the small space. If you want to move, you need two people, one lift it by back of the back cover frame and other people carry the chair calf frame, lifted massage chair at the same time (PLEASE NOTE: Do not carry armrest to move the chair, the chair is too heavy carried by armrest. If the armrest damage, the chair will drop to cause the people injured).

8. Method of movement

- Make sure that all wires are far above the ground, tilt the backrest backward to a certain degree (with the gravity center resting on the wheels), push the chair forward or backward with your hands and finally resume the chair to the normal position in a slow and gentle manner.

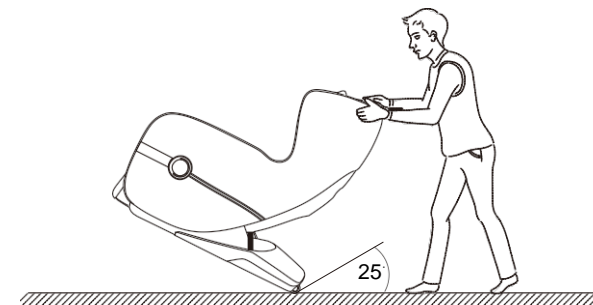

Note

During movement you must turn off the power first and then unplug the power cord and the controller cord.

Product specification

Model: A158

Name: Massage Chair

Rated voltage: 110-120V~ 60Hz

220-240V~ 50Hz/60Hz

Rated power input:60W

Rated time: 20Min

Safety structure: Class I

Material introduction: PVC, PA, steel parts and electric & electron parts

MATERIAL	PU	LEATHER	CLOTH	WOOD