

# skølm.

**Gjöll**  
Tisch mit Hocker

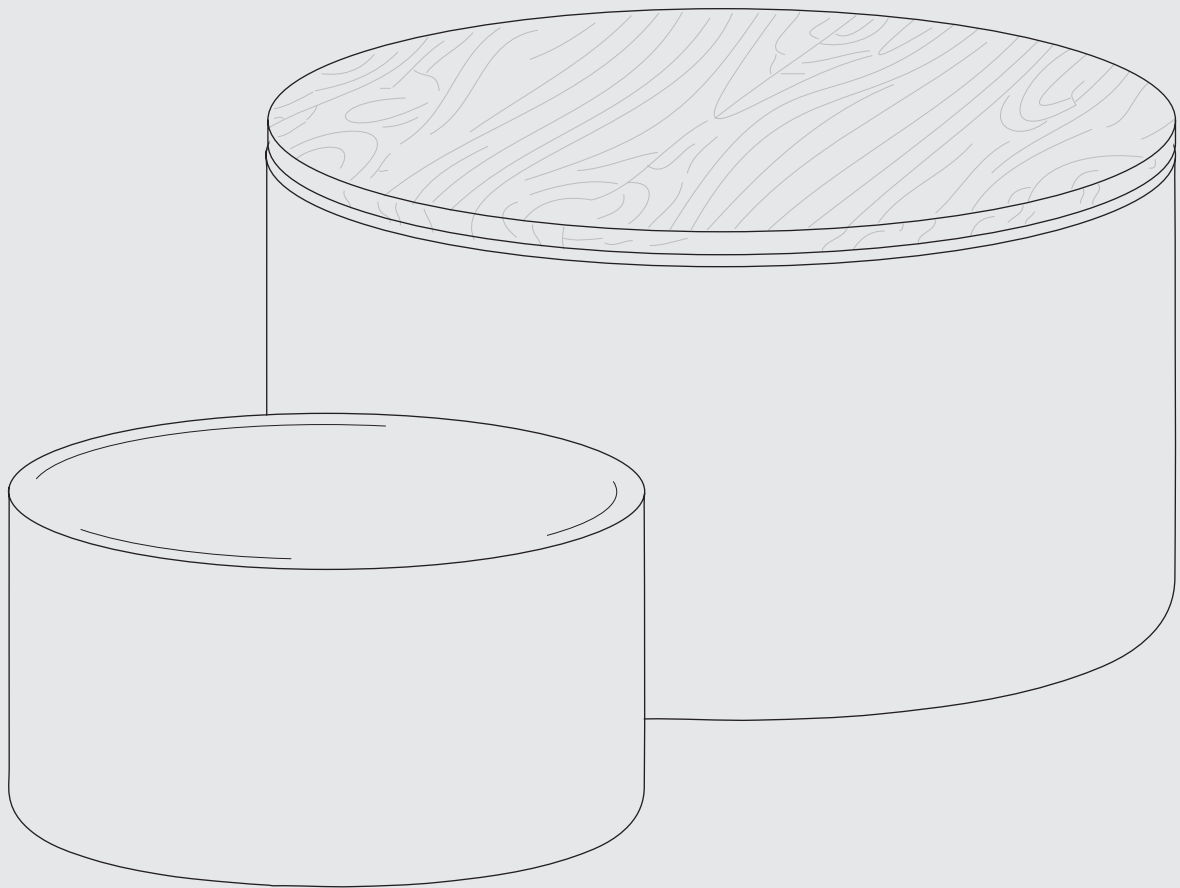



# Hey,

wir freuen uns, dass Du Dich für unser Produkt entschieden hast. Beachte die kommenden Hinweise, um den Aufbau problemlos zu gestalten.

**Viel Spaß mit Deinem Produkt!**

# 50%

weniger Fehler beim Aufbau durch sorgfältiges Lesen der Anleitung

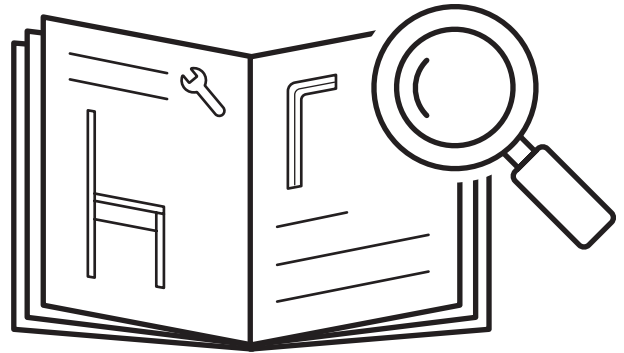

## 5-10

min

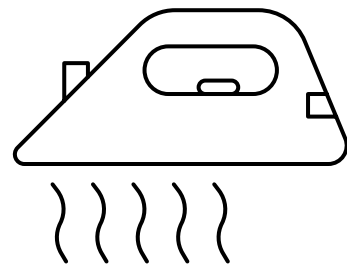

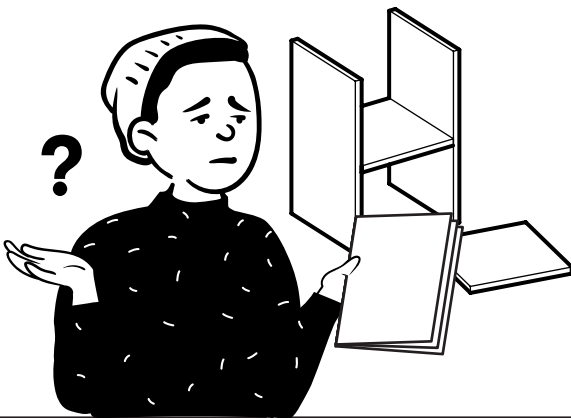
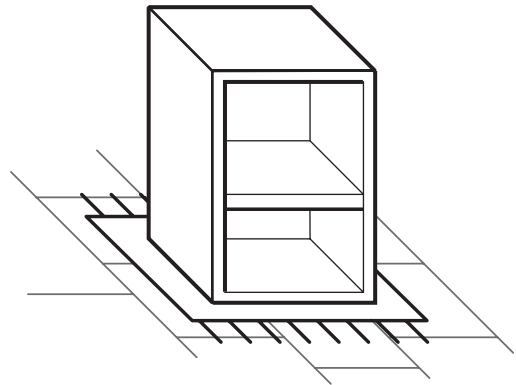
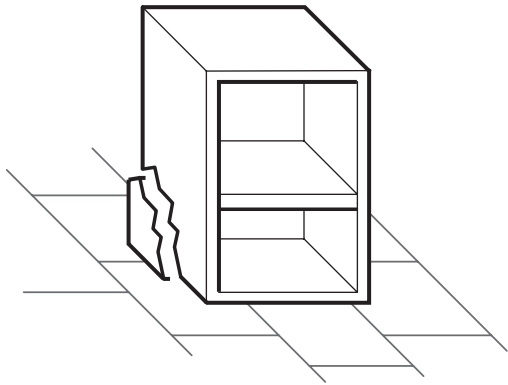

## Fragen?

Wir sind für Dich da!

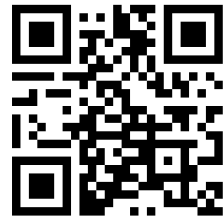

[service@bela-living.de](mailto:service@bela-living.de)

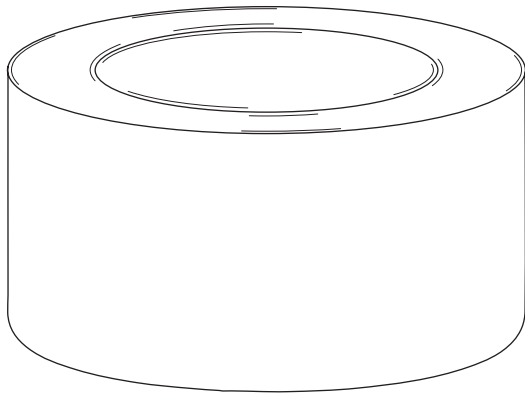

1 Tisch inklusive Hocker  
1x



2 Tischplatte  
1x

T25 - Cutter

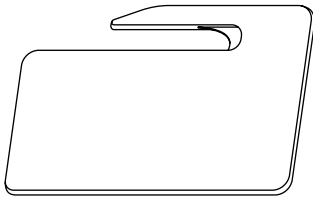

1x

T27 - Muster

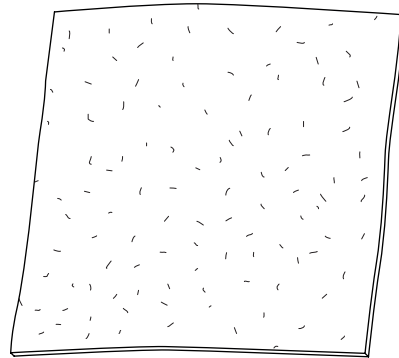

1x



**Danke, dass Du Dich für unseren Tisch entschieden hast!**

**Wir haben Dir ein Muster beigelegt, damit Du Farbe und Material prüfen kannst, bevor Du die Folie entfernst.**

**Viel Freude mit Deinem neuen Tisch!**

# Ein letzter Check:

Bitte überprüfe, ob Du alle Teile hast.

Viel Spaß beim Aufbau!

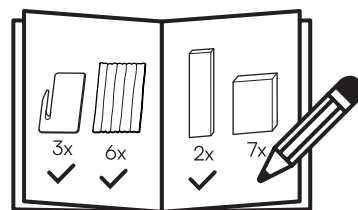

# 1

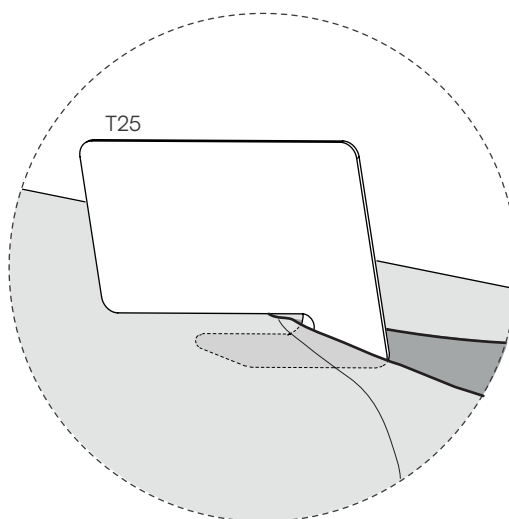
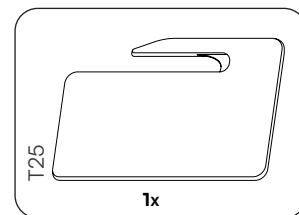
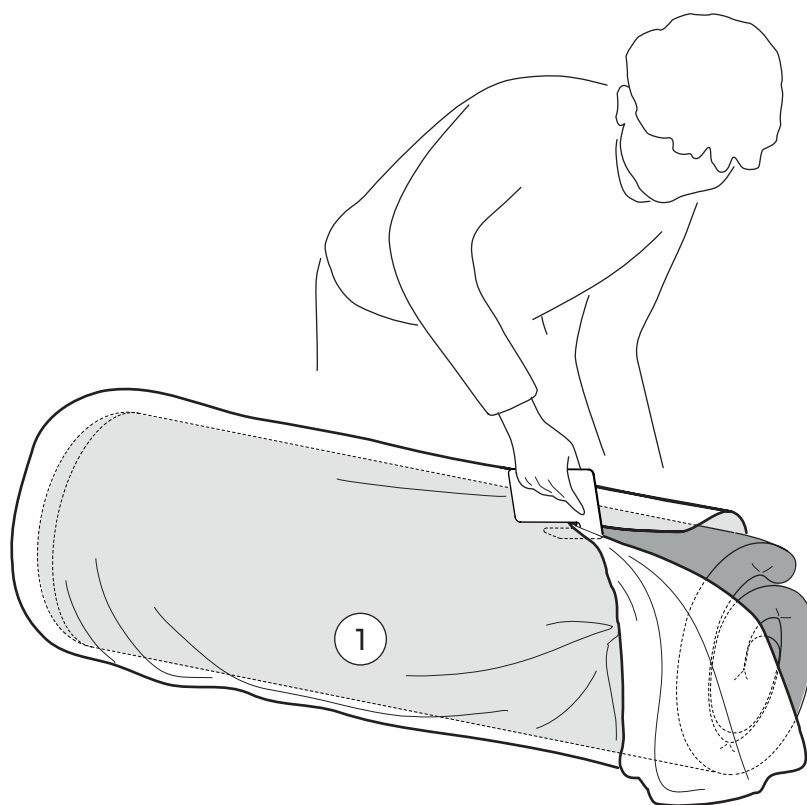

2

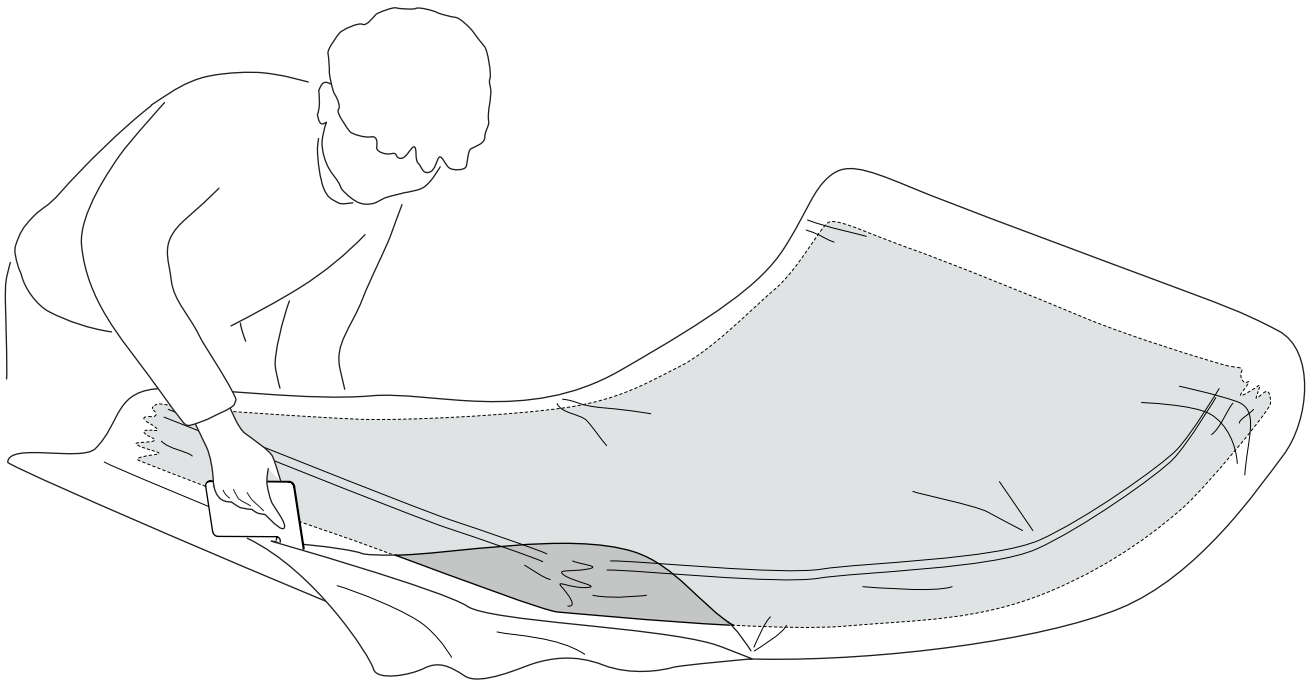
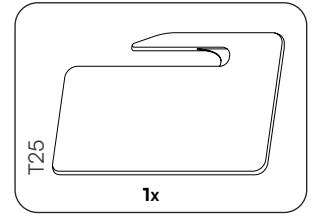

3

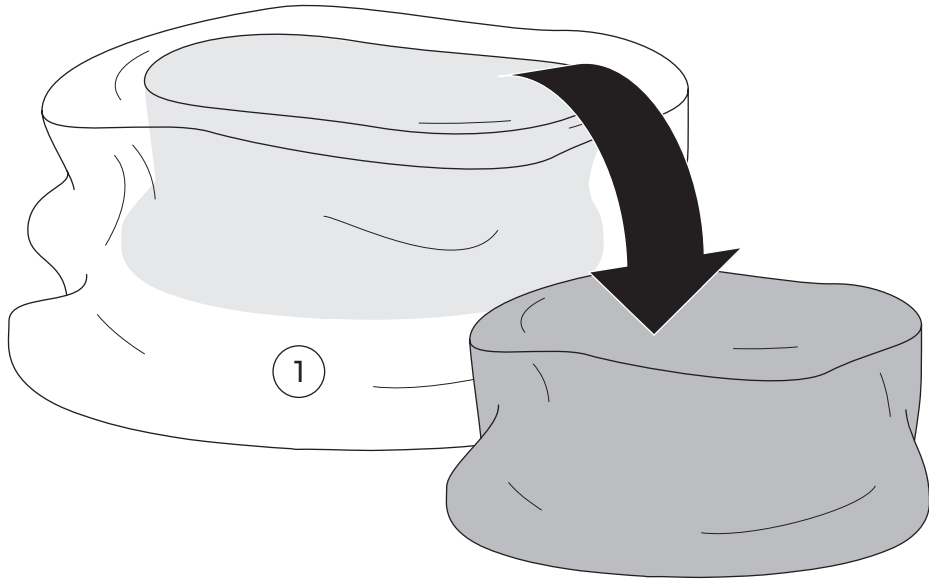

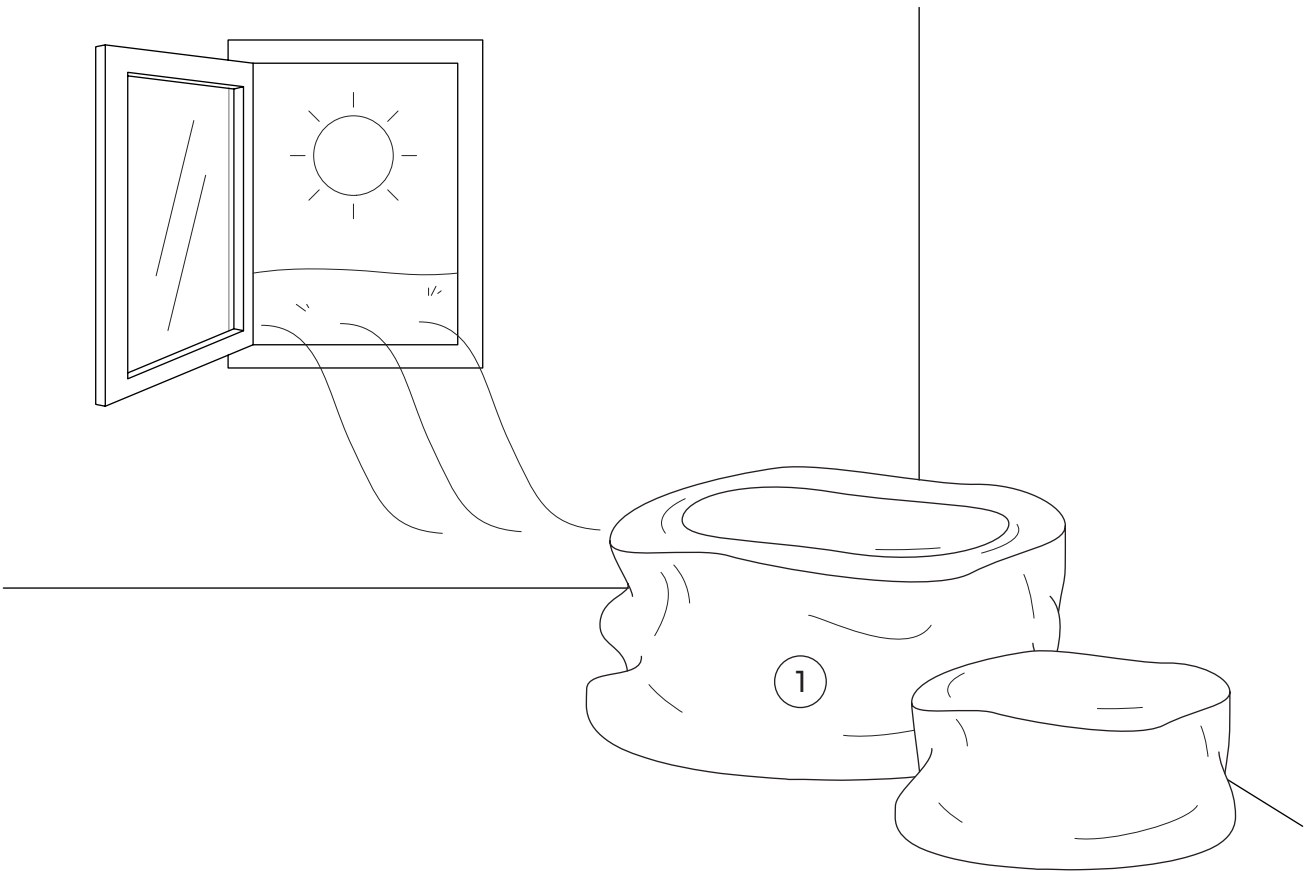

5

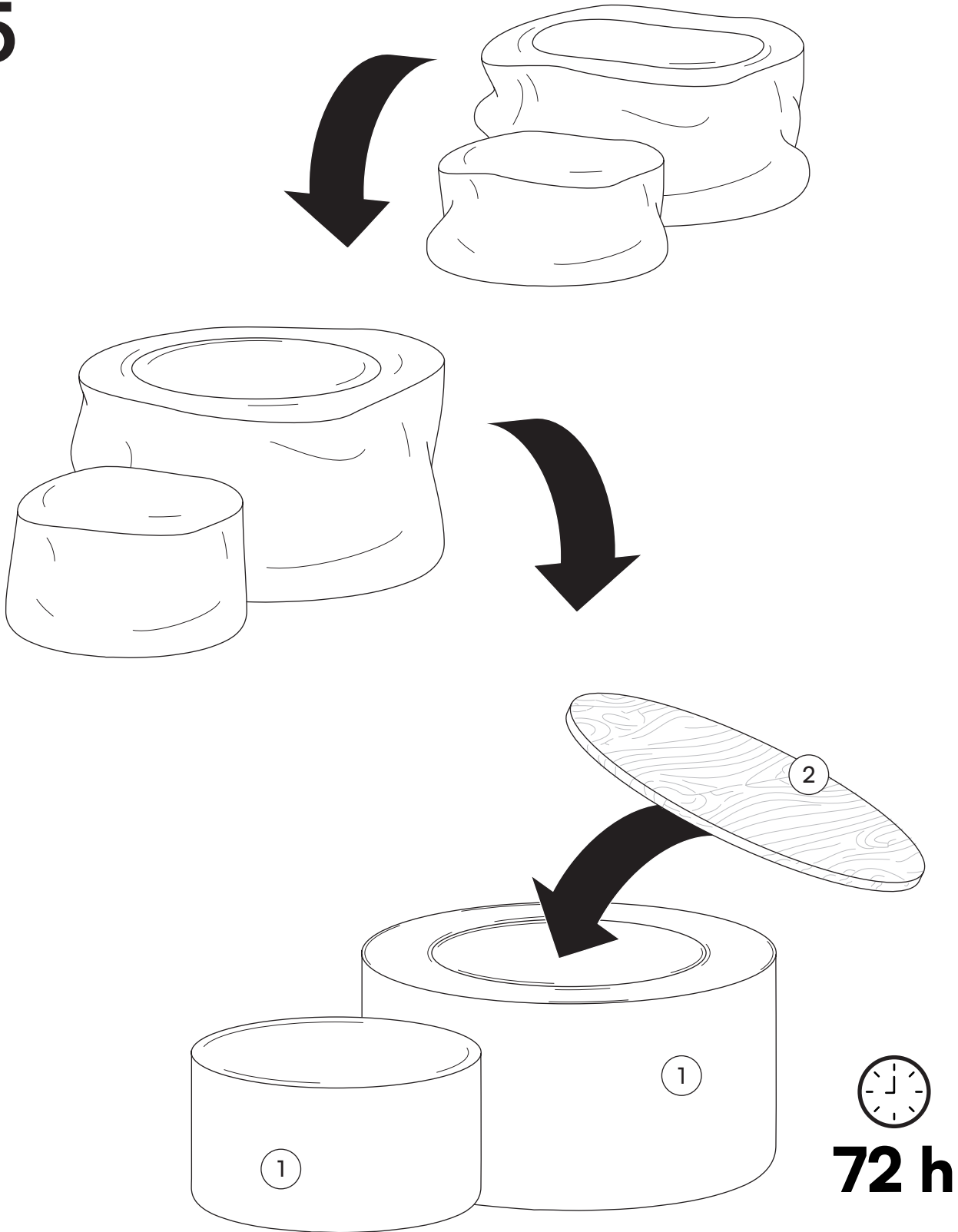

**i** Das vollständige Entfalten kann in seltenen Fällen bis zu 7 Tage dauern.



# 6



Wenn die Nähte nicht optimal sitzen, kannst Du sie durch leichtes Klopfen und vorsichtiges Ziehen in die richtige Position bringen.

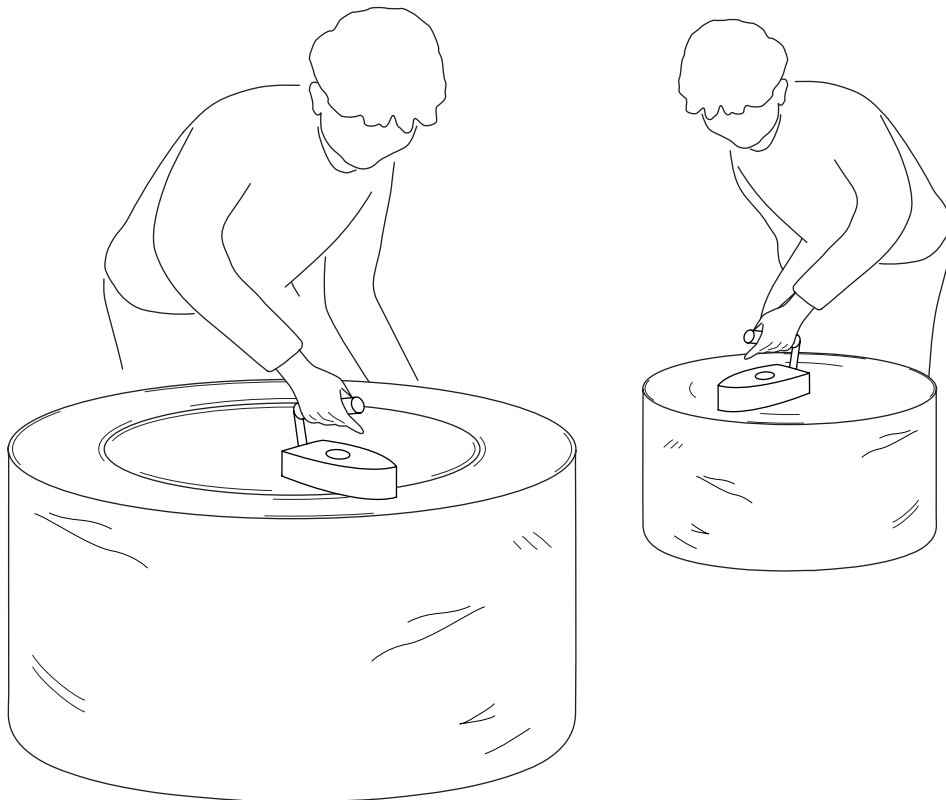

Zeigt der Stoff auch nach 72 Stunden noch Falten, kannst Du ihn bei Bedarf vorsichtig bei niedriger Temperatur bügeln.

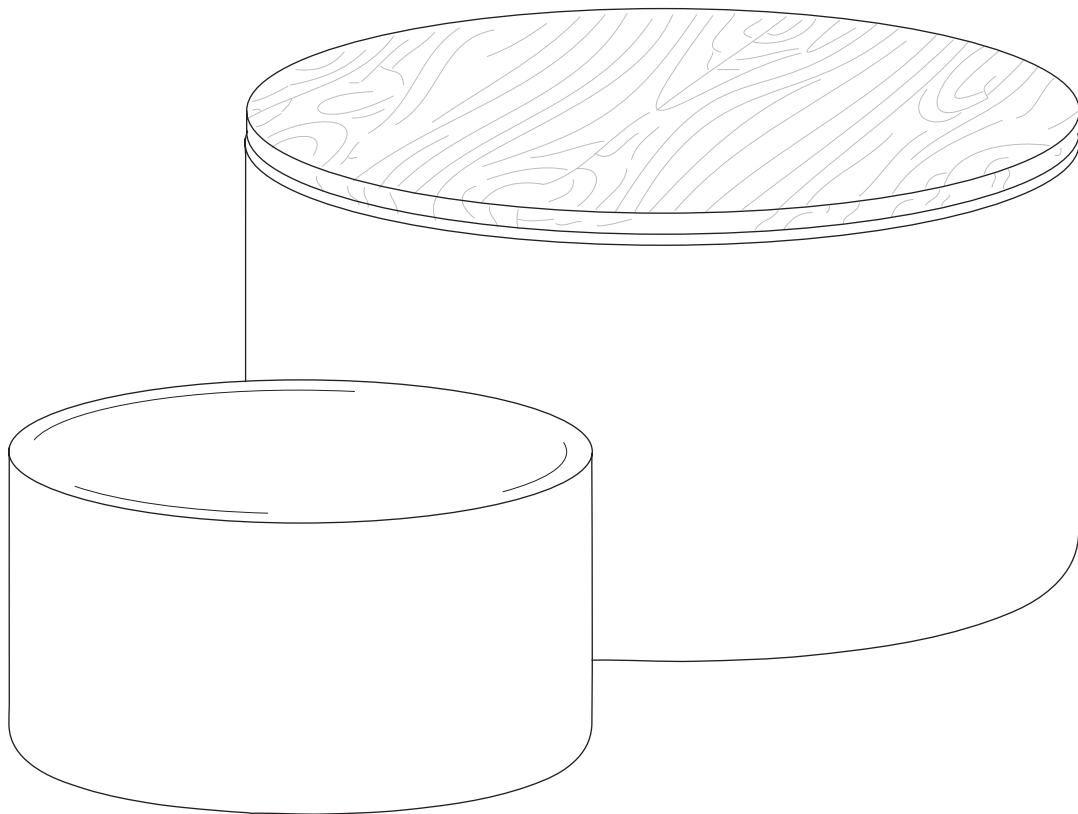

# Fragen?

Wir sind für Dich da!

Scanne den QR-Code oder schreib uns an [service@bela-living.de](mailto:service@bela-living.de).  
Gemeinsam kriegen wir jedes Problem gelöst!

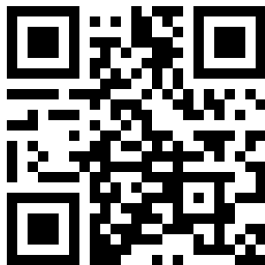
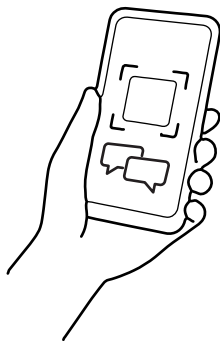

# skølm.

**Gjöll**  
Sessel, 2er-Set

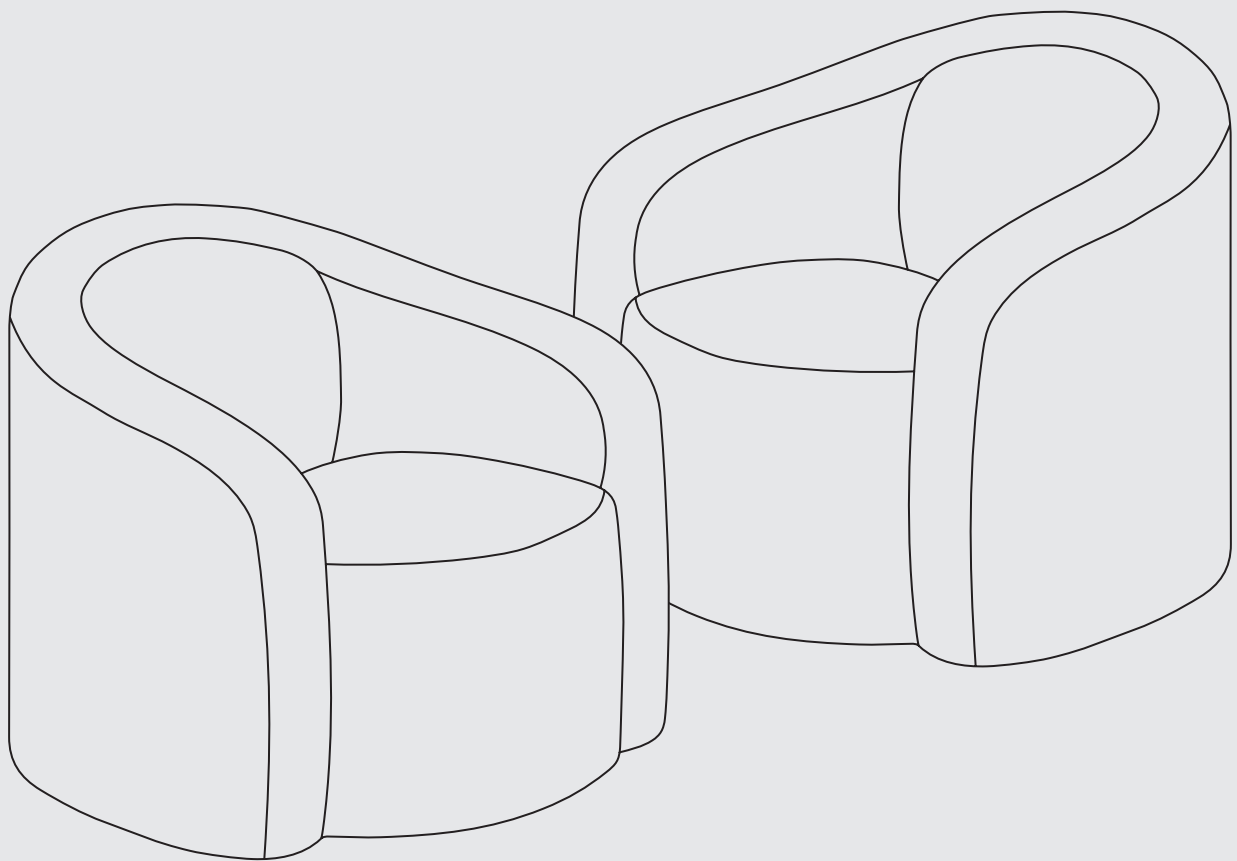



# Hey,

wir freuen uns, dass Du Dich für unser Produkt entschieden hast. Beachte die kommenden Hinweise, um den Aufbau problemlos zu gestalten.

**Viel Spaß mit Deinem Produkt!**

# 50%

weniger Fehler beim Aufbau durch sorgfältiges Lesen der Anleitung

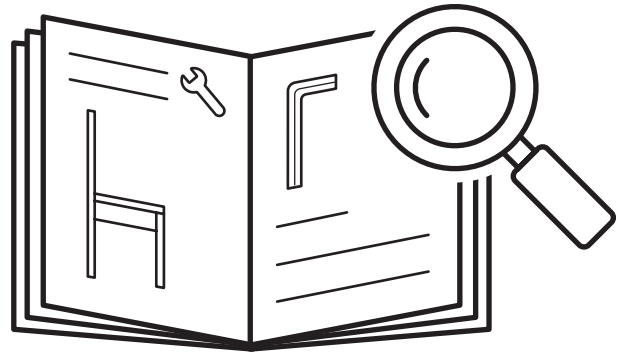

## 5-10

min

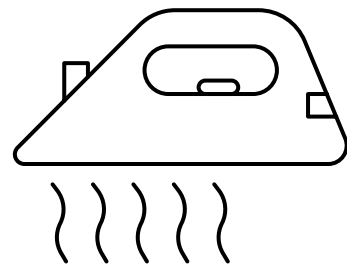

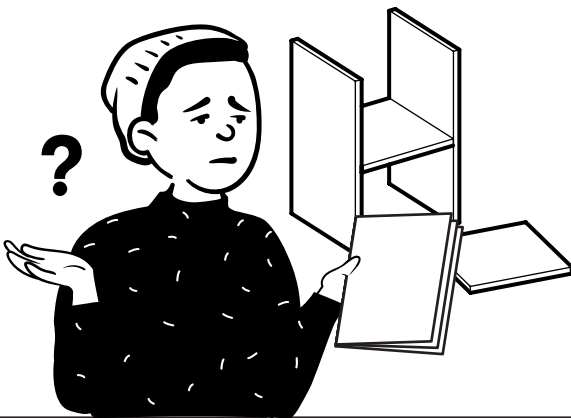
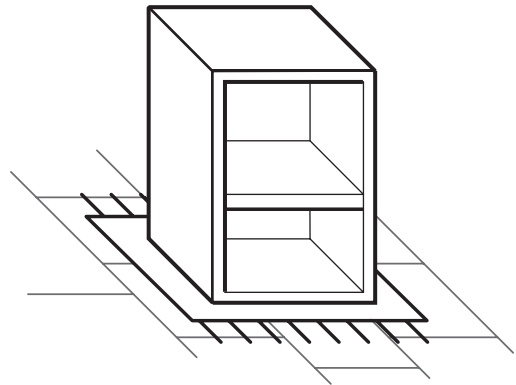
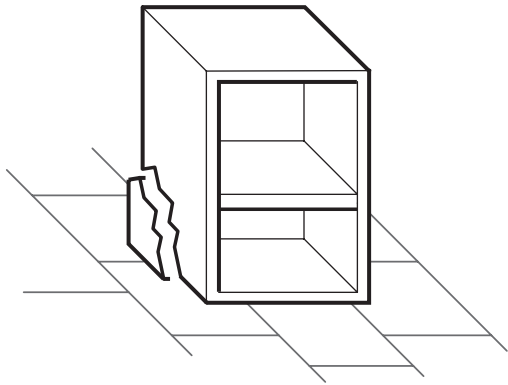

## Fragen?

Wir sind für Dich da!

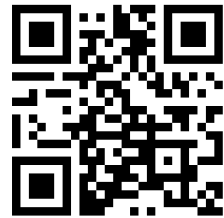

 [service@bela-living.de](mailto:service@bela-living.de)

T25 - Cutter

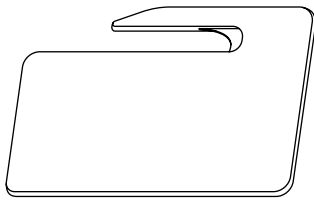

1x

T27 - Muster

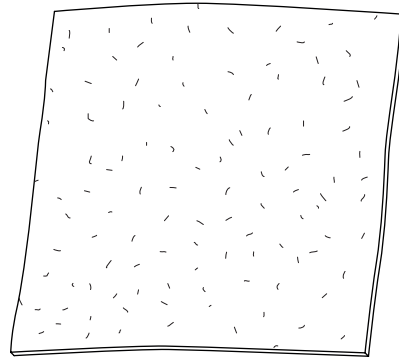

1x



**Danke, dass Du Dich für unseren Sessel entschieden hast!  
Wir haben Dir ein Muster beigelegt, damit Du Farbe und  
Material prüfen kannst, bevor Du die Folie entfernst.**

**Viel Freude mit Deinem neuen Sessel!**

# Ein letzter Check:

Bitte überprüfe, ob Du alle Teile hast.

Viel Spaß beim Aufbau!

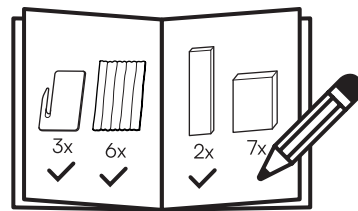

# 1

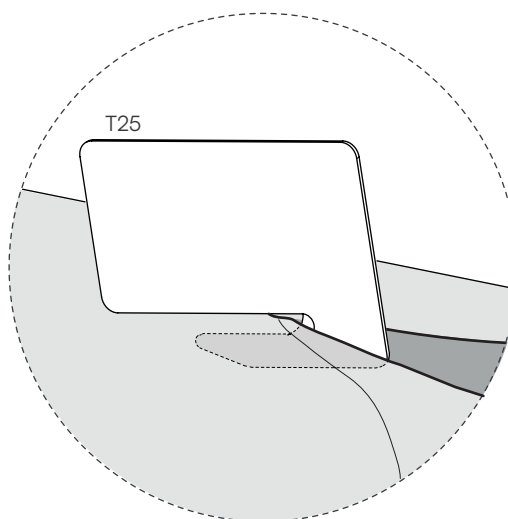
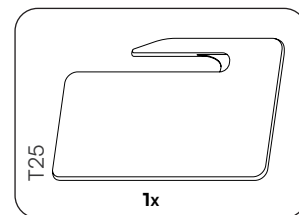
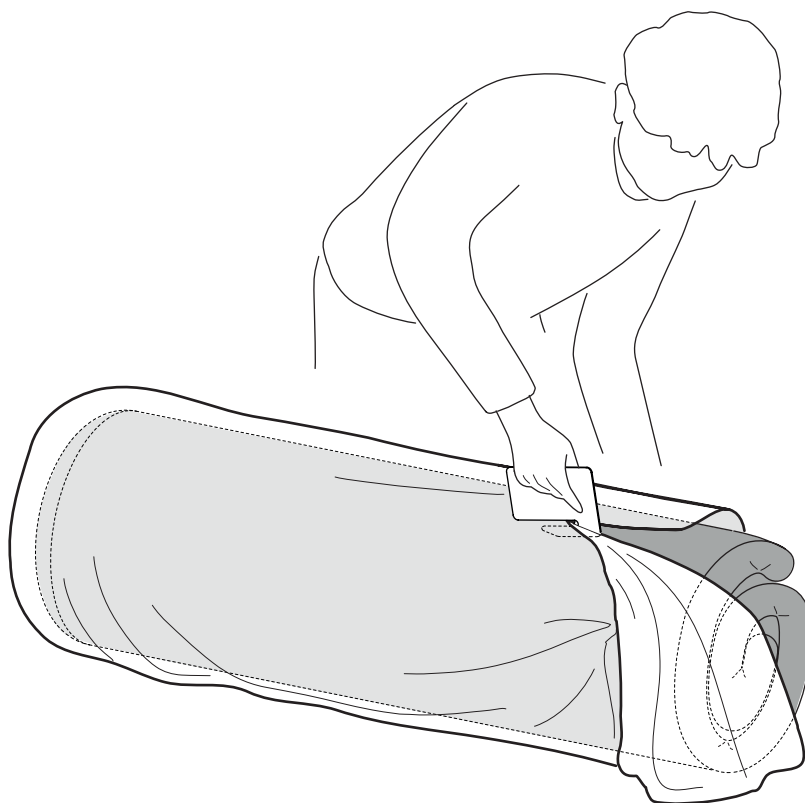

2

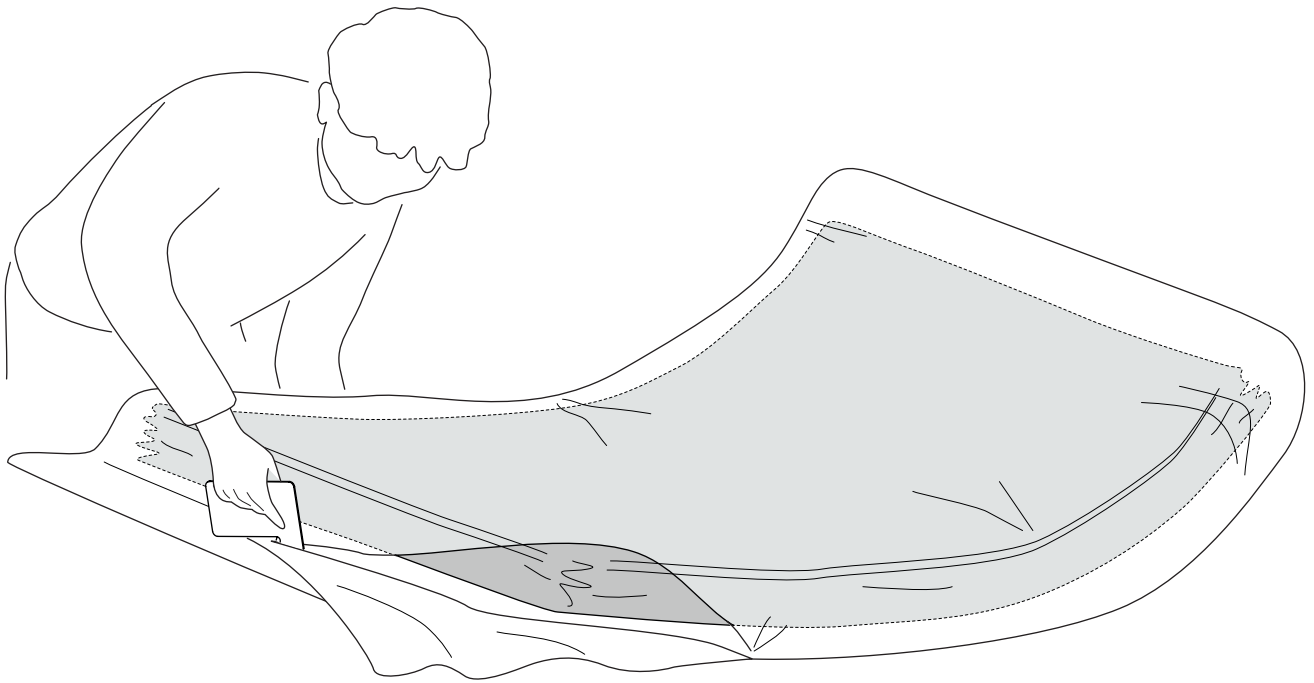
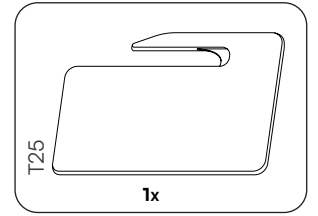

3



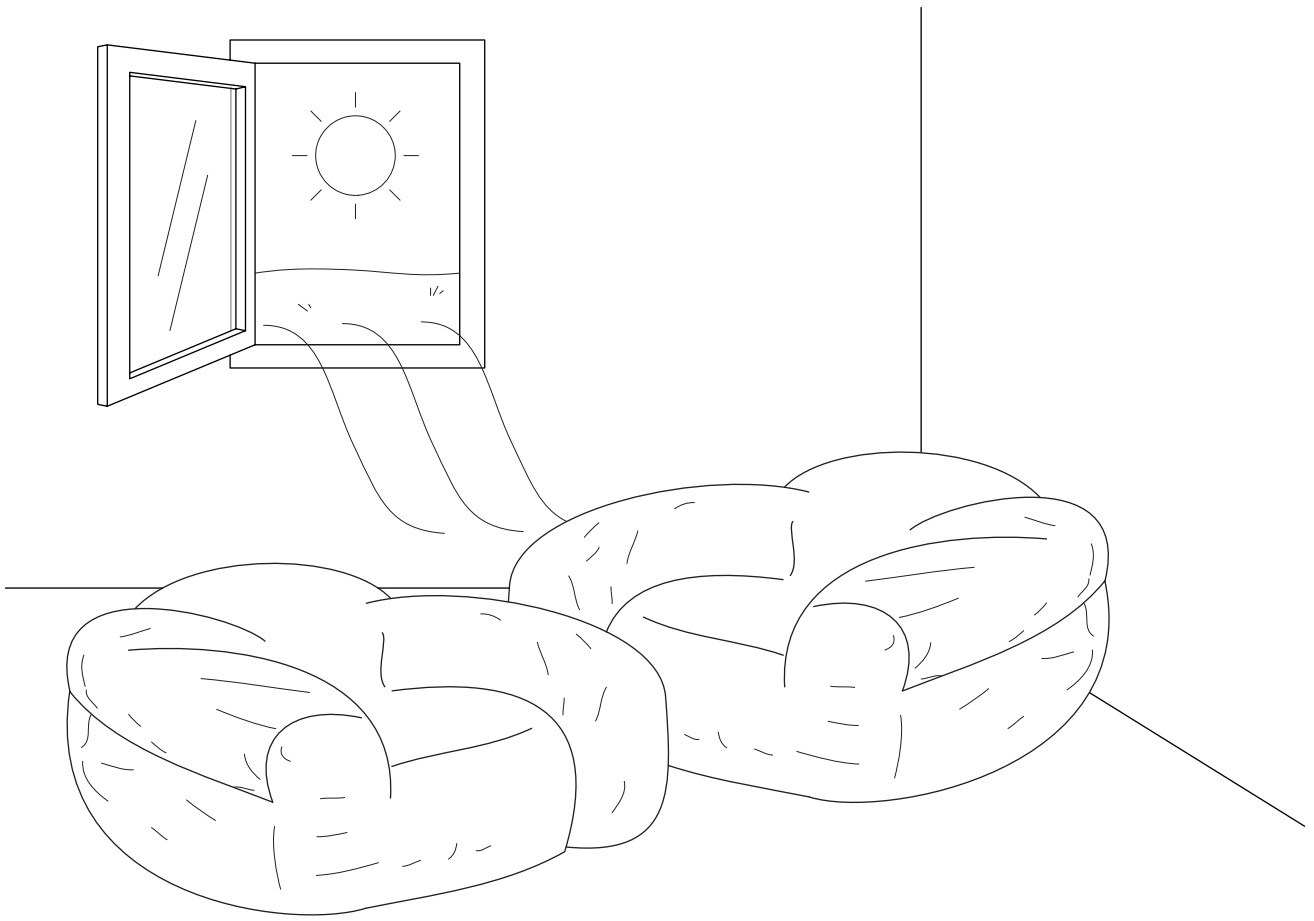

5

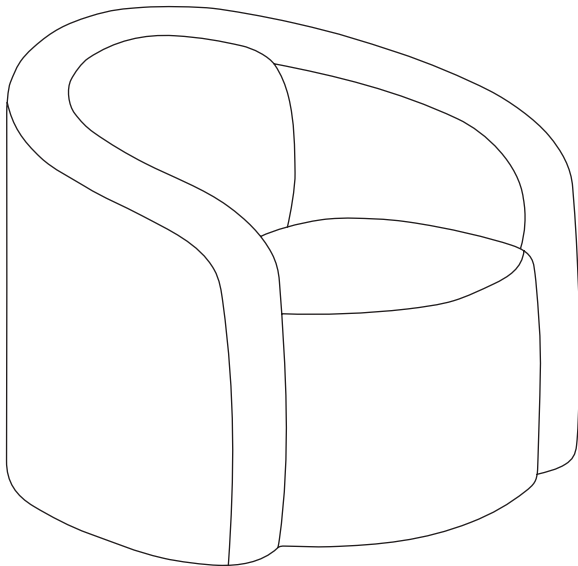
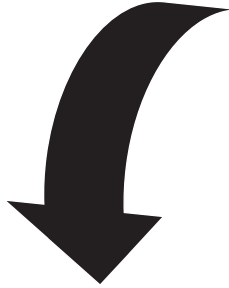
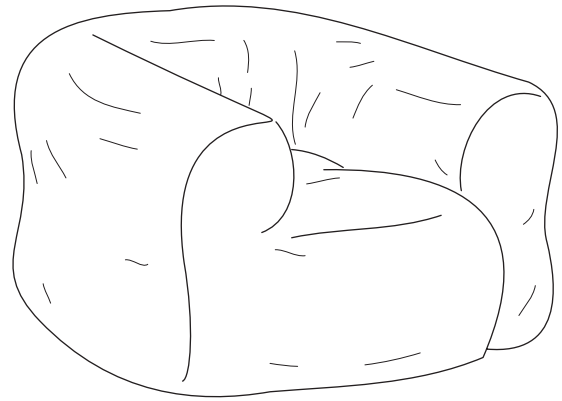
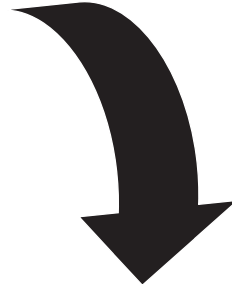
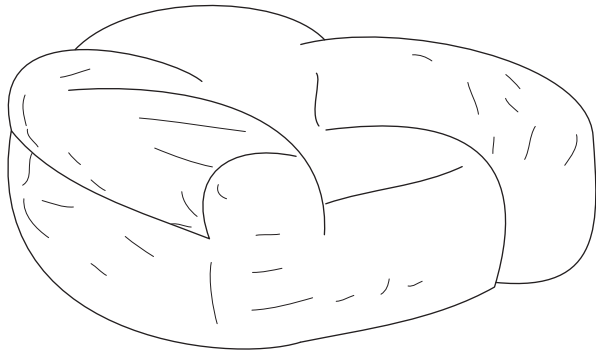

**72 h**



Das vollständige Entfalten kann in seltenen Fällen bis zu 7 Tage dauern.



6

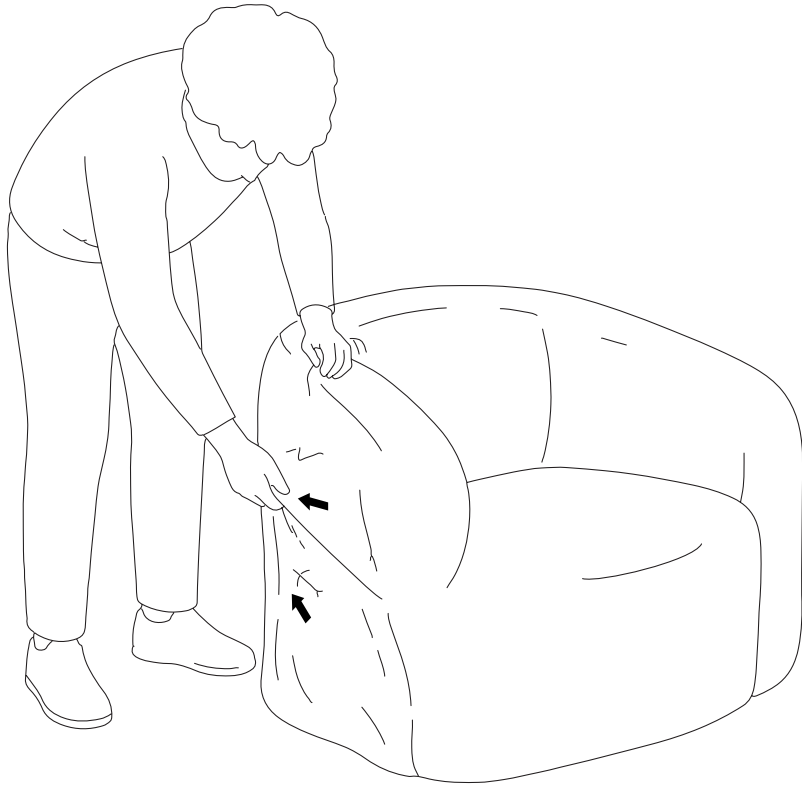

Wenn die Nähte nicht optimal sitzen, kannst Du sie durch leichtes Klopfen und vorsichtiges Ziehen in die richtige Position bringen.



Zeigt der Stoff auch nach 72 Stunden noch Falten, kannst Du ihn bei Bedarf vorsichtig bei niedriger Temperatur bügeln.

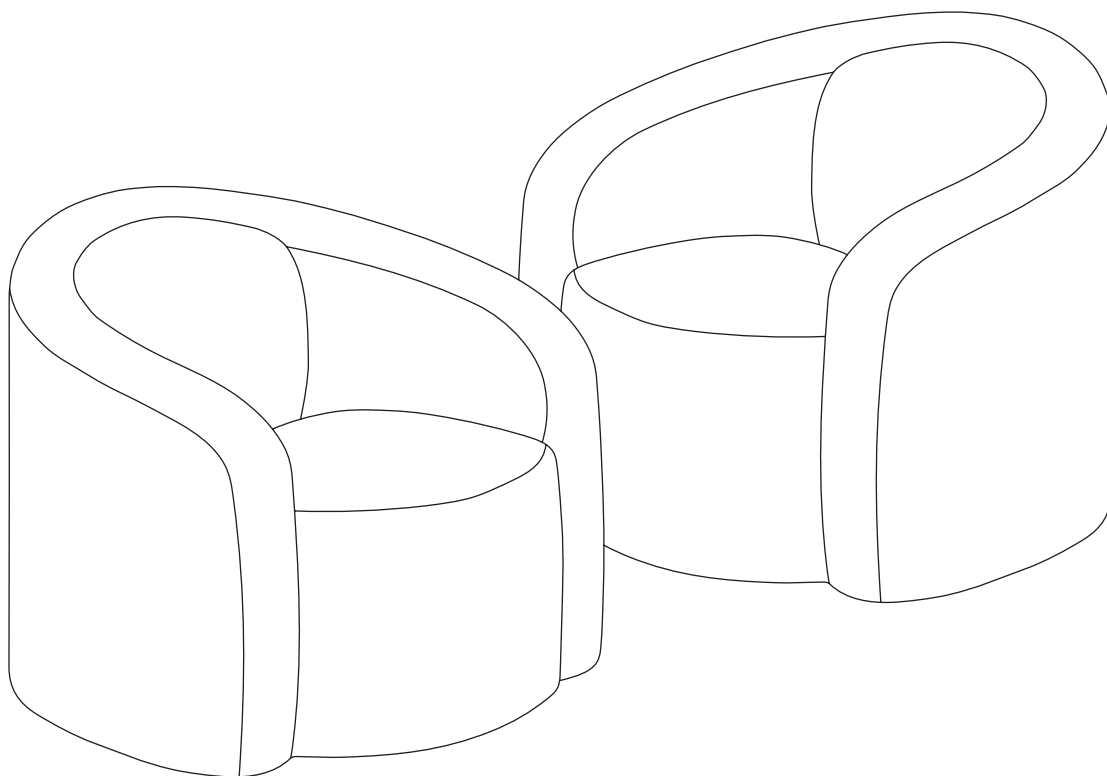

# Fragen?

Wir sind für Dich da!

Scanne den QR-Code oder schreib uns an [service@bela-living.de](mailto:service@bela-living.de).  
Gemeinsam kriegen wir jedes Problem gelöst!

