

# skølm.

**Freki**  
Sofa

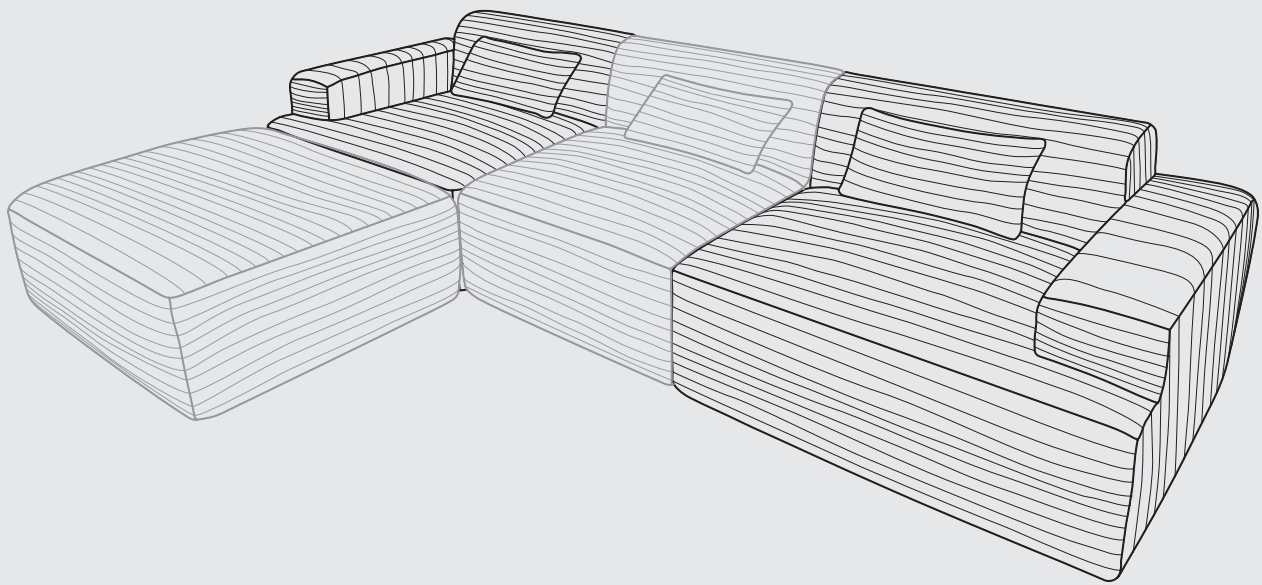

Hier geht's zum  
Aufbauvideo



# Hey,

wir freuen uns, dass Du Dich für unser Produkt entschieden hast. Beachte die kommenden Hinweise, um den Aufbau problemlos zu gestalten.

**Viel Spaß mit Deinem Produkt!**

# 50%

weniger Fehler beim Aufbau durch sorgfältiges Lesen der Anleitung



# 10-20

min

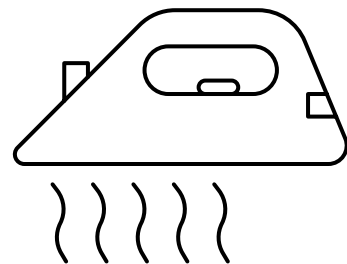

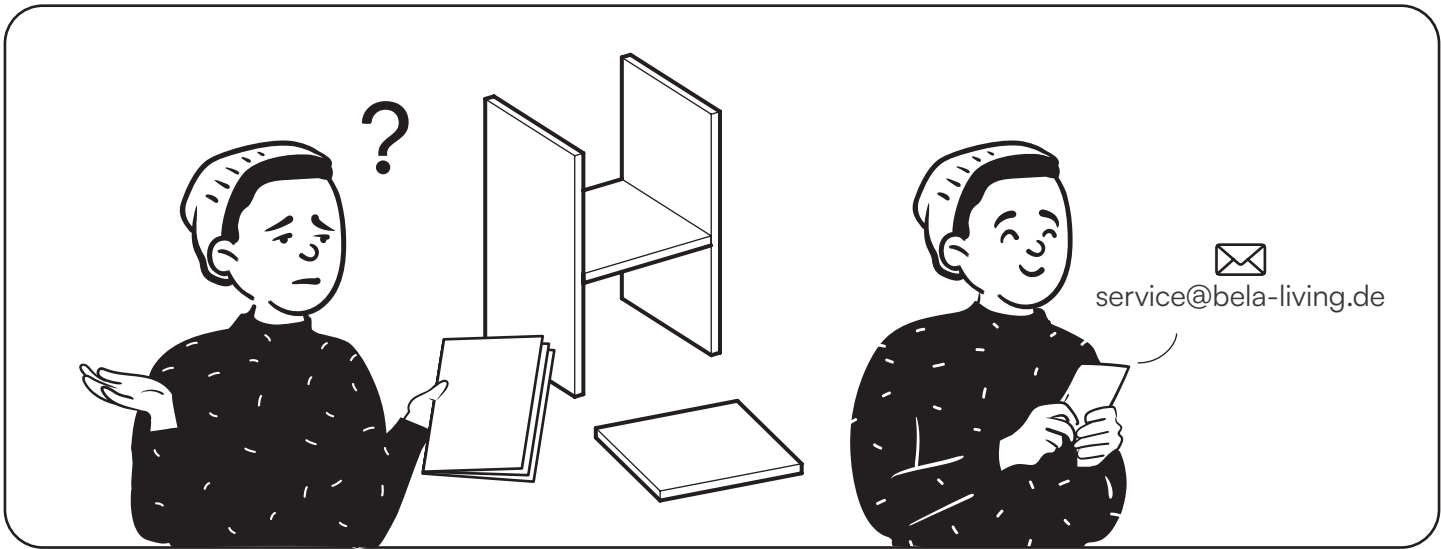
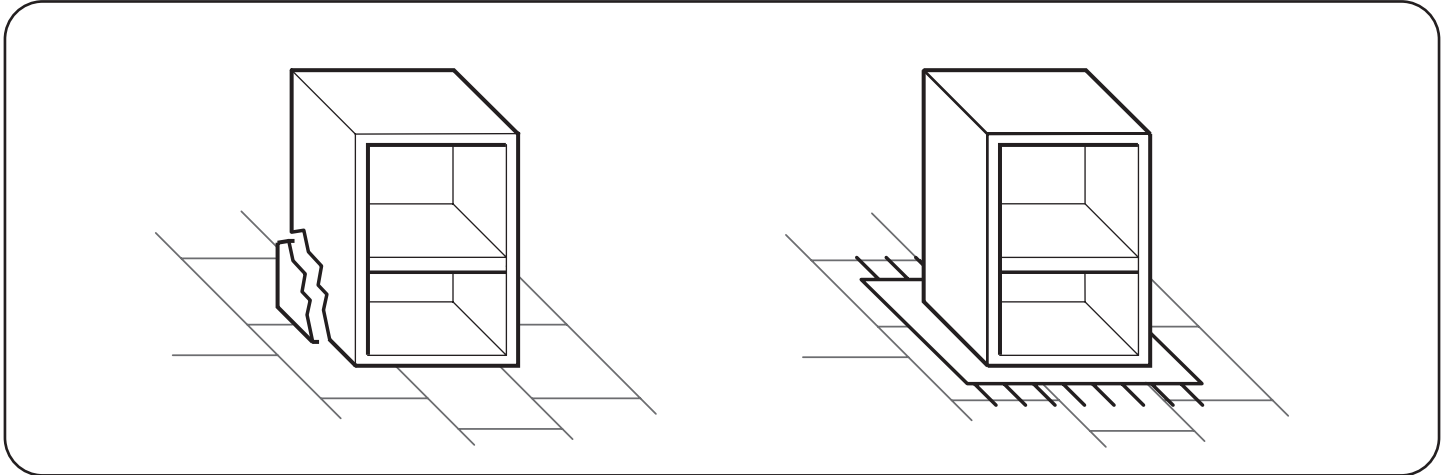

T25 - Cutter

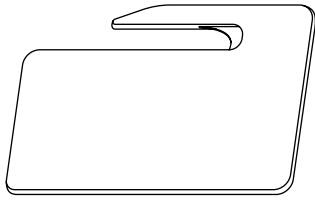

1x

T26- Muster

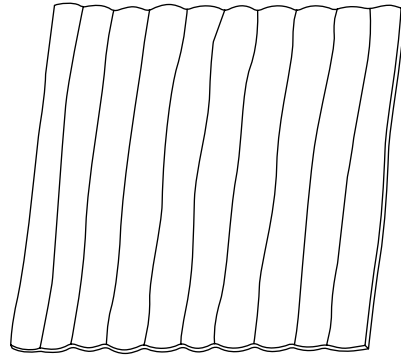

1x



**Danke, dass Du Dich für unser Sofa entschieden hast!**

**Wir haben Dir ein Muster beigelegt, damit Du Farbe und Material prüfen kannst, bevor Du die Folie entfernst.**

**Viel Freude mit Deinem neuen Sofa!**

# Ein letzter Check:

Bitte überprüfe, ob Du alle Teile hast.

Viel Spaß beim Aufbau!

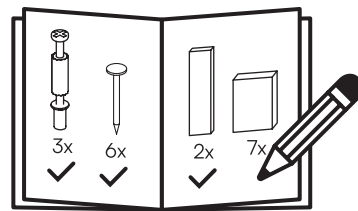

# 1

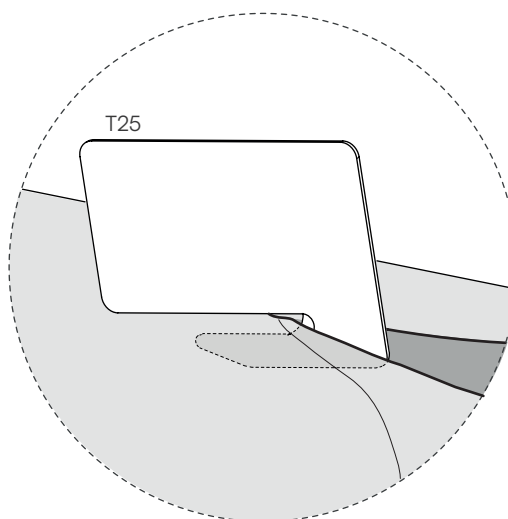
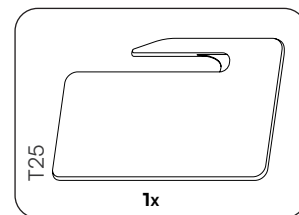
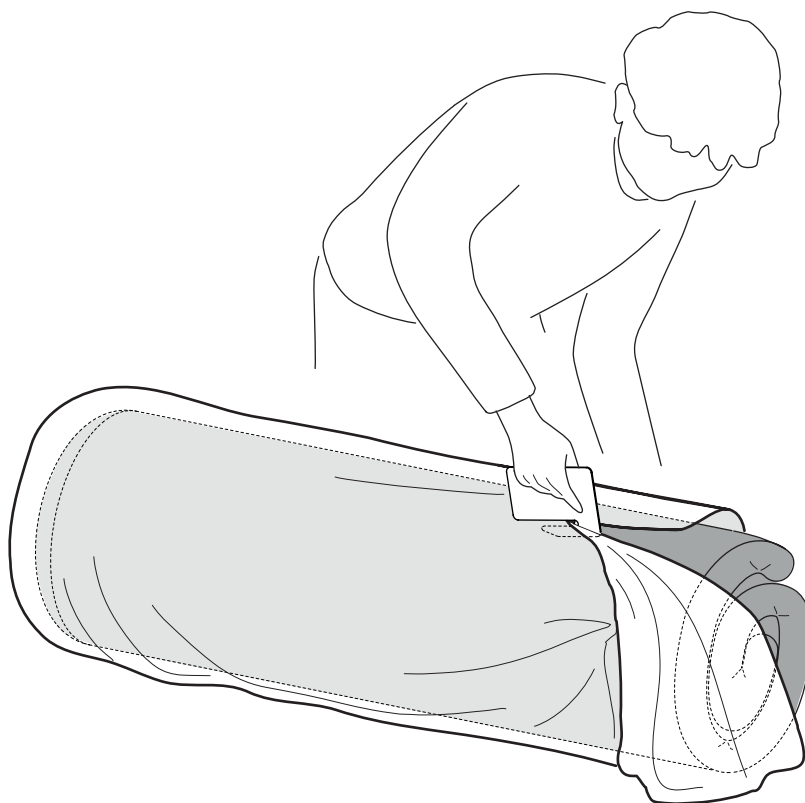

2

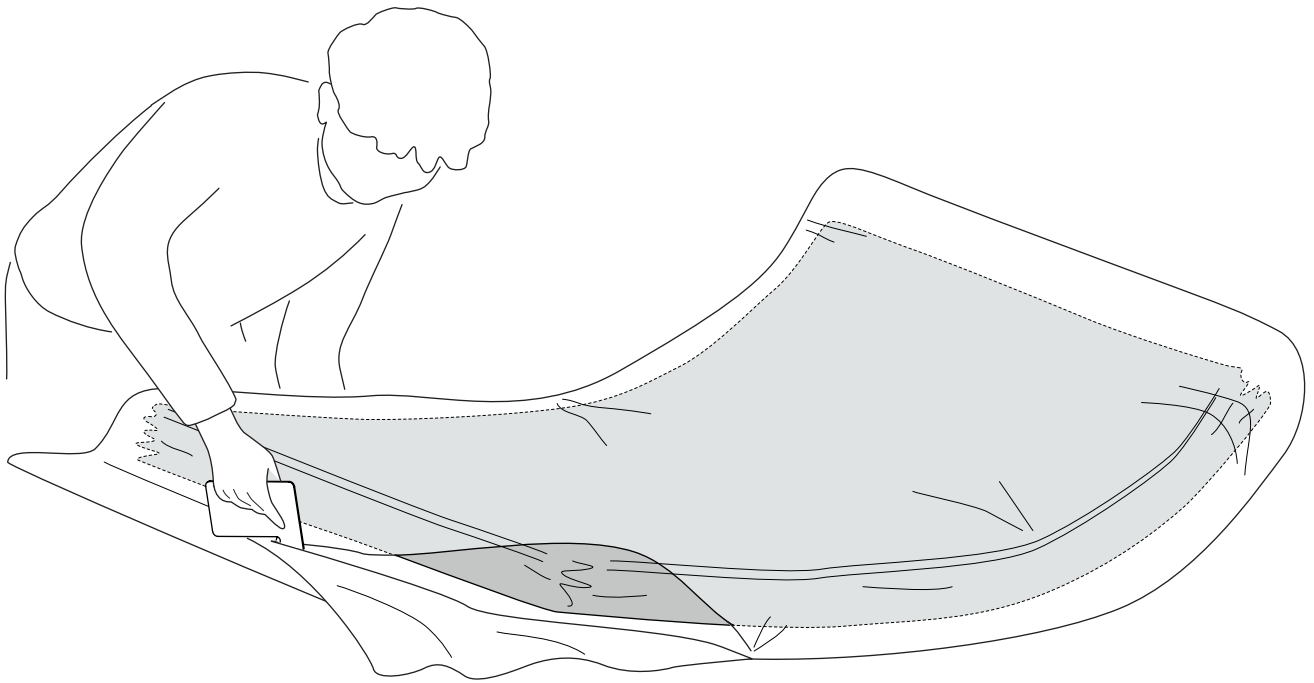
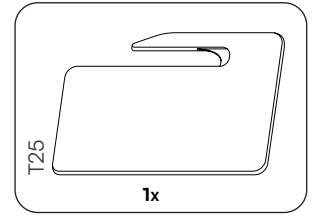

3

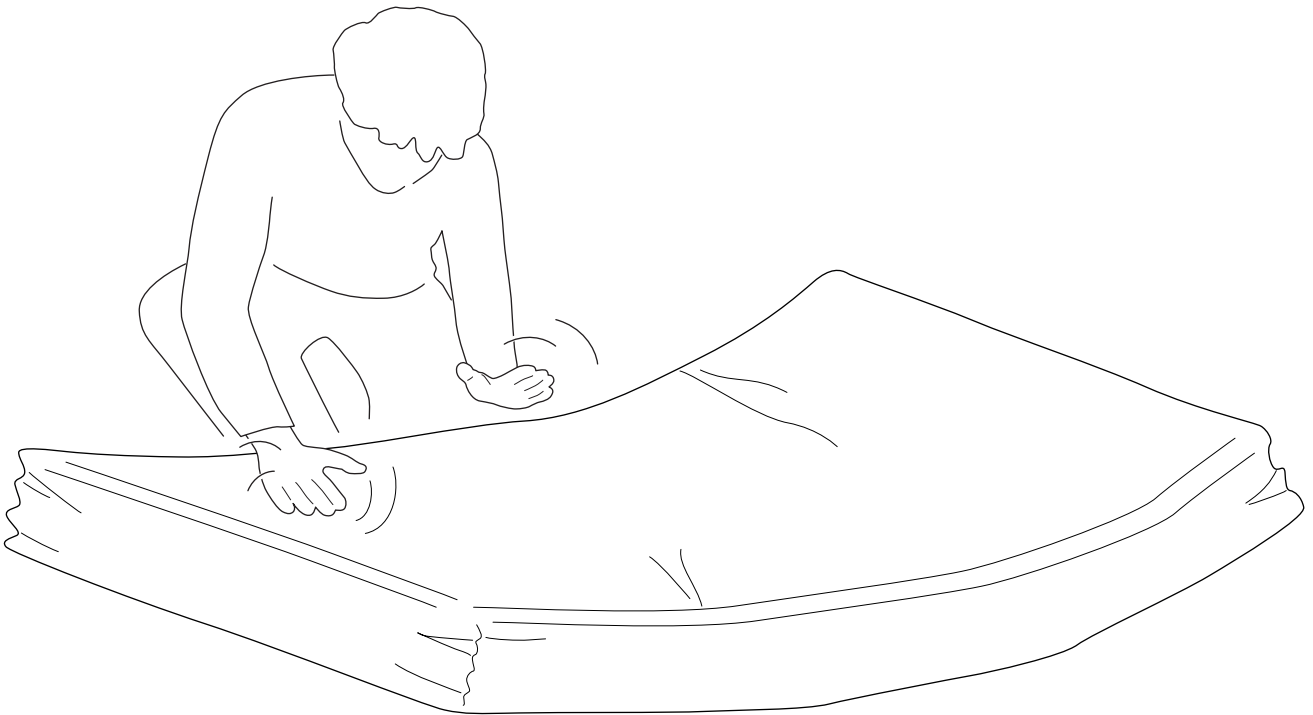

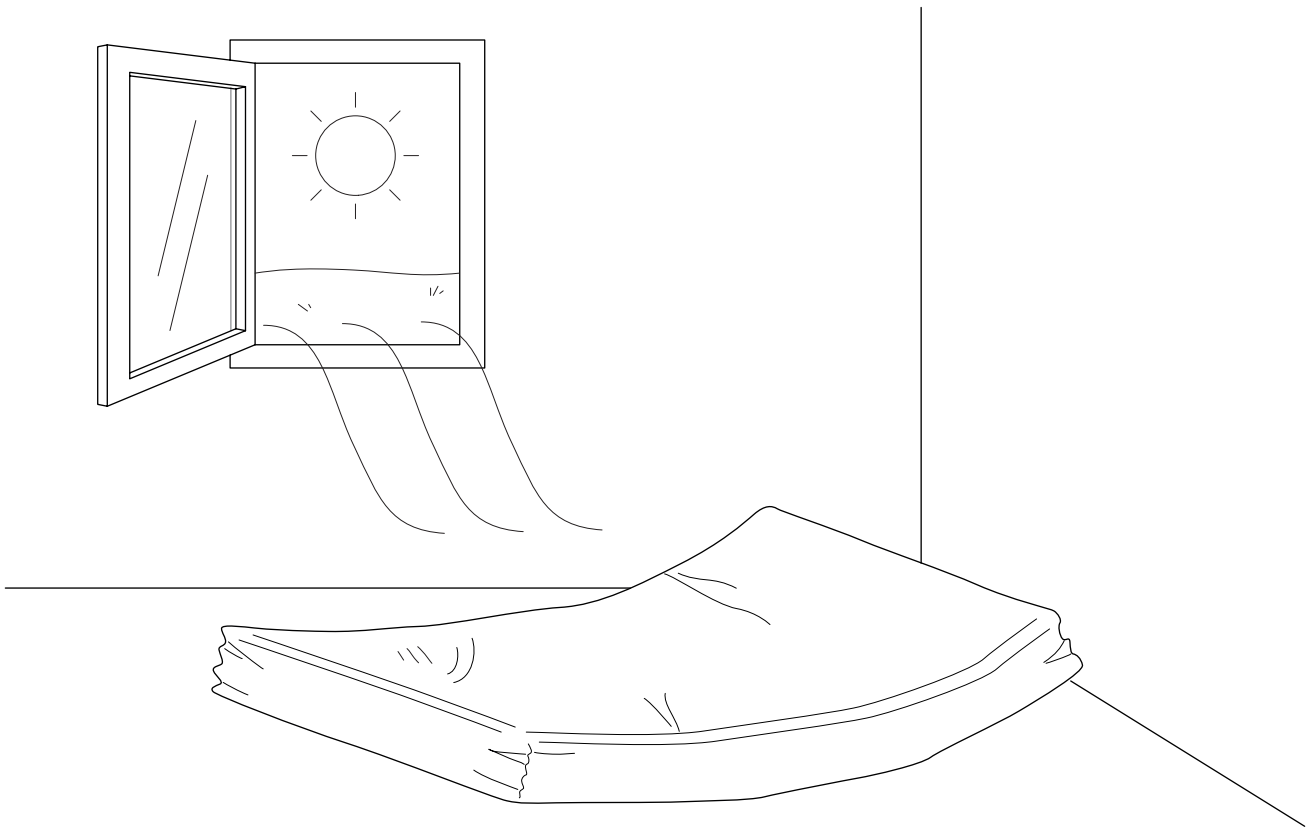

# 5

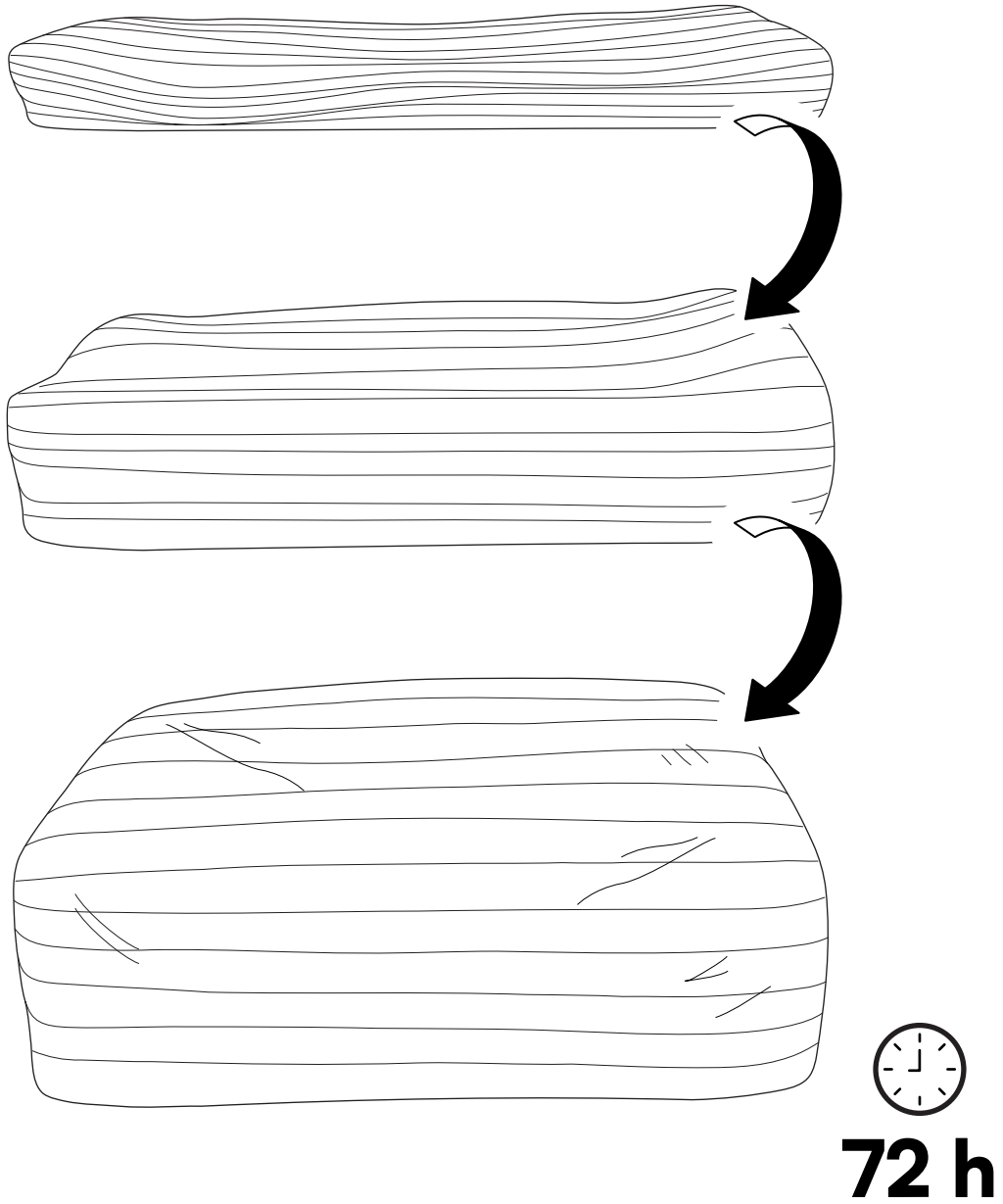

Das vollständige Entfalten kann in seltenen Fällen bis zu 7 Tage dauern.



# 6



Zeigt der Stoff auch nach 72 Stunden noch Falten, kannst du ihn bei Bedarf vorsichtig bei niedriger Temperatur bügeln.



